

The E-Class



2019년 8월 7일 기준 업데이트된 콘텐츠입니다.

Mercedes-Benz



The E-Class in detail



The E-Class
Highlights



Comfort



Drive System &
Chassis



Safety

254.8
km
20352



Model Variants



Equipment
& Appointments



Facts & Colours



위대한 도약.

긴 보닛, 치켜 뜬 헤드램프, 좌 우 양쪽에 자리한 커다란 흡기구로 더 두드러져 보이는 앞 모습은 The E-Class의 세련된 스포티함을 말해 줍니다.

Masterpiece of Intelligence.



뛰어난 솜씨로 도전을 해결하는 과정은 그야말로 하나의 예술 작업입니다. The E-Class는 운전의 수고를 덜어주고
본능적으로 탑승자를 보호하는 새로운 드라이빙의 세계를 선보입니다.



직관적인 조작, 혁신적인 화면, 신형 와이드 스크린 콕핏(E 300 이상 모델 기본사양)은 32.2Cm (12.3인치) 고해상도 평면 스크린 디스플레이로 구성되어 차의 주요 정보들이 컬러 그래픽으로 표시됩니다.

해당 이미지는 실제 판매 차량과 상이할 수 있습니다.

위험 없는 세상으로,

측면 충돌을 피할 수 없는 상황이라고 판단될 경우, PRE-SAFE® 임펄스 사이드(선택사양) 가 360°전방위 안전을 위해 운전석
과 동승석 시트, 허리 받침대의 공기 주머니들을 순식간에 팽창시켜 탑승자들의 몸을 자연스럽게 차 문에서 좀 더 멀어지게 만듭니다.

해당 이미지는 실제 판매 차량과 상이할 수 있습니다.

The E-Class

길을
이끌다.

혁신적인 새로운 시스템 능동형 차간거리 어시스트 디스트로닉(선택사양)은 고속도로, 교외, 도심, 어떤 길에서도 스스로 가속과 감속을 조절하며 앞 차와의 거리를 자동으로 조절합니다 (시속 210km/h까지). 능동형 차간거리 어시스트 디스트로닉이 활성화되면 운전자는 브레이크나 엑셀레이터를 밟을 필요가 없고 스티어링 조종까지 도움을 받을 수 있습니다.



원하는 것만
느끼고 싶다.

선택사양인 AIR BODY CONTROL 멀티-챔버 에어 서스펜션 시스템은 가변식 댐퍼와 함께 뛰어난 승차감과 주행 역동성 두가지를 모두 만족시켜 줍니다.

구동 기술의 파워

E 300에 탑재된 신형 4기통 가솔린 엔진은 직렬 4기통 직분사 터보 가솔린 엔진입니다. 이 엔진의 가장 큰 장점은 Low-end torque로 터보레그가 없다고 해도 과언이 아닙니다. 란체스터 밸런서를 크랭크 샤프트 아래에 위치하여 진동을 최소화 하였으며, 아울러 최대의 효율과 CO₂ 최소화를 위해 최적화된 인젝터가 최대 200bar의 압력으로 연료를 분사합니다.



완벽한 파워를 이끈다. 9G-TRONIC.

새로운 차원의 효율성, 편안함, 역동성. The E-Class는 전세계 프리미엄 세그먼트 최초로 9G-TRONIC (9단 자동 변속기)가 탑재되었습니다. 9G-TRONIC은 세로 배치형 엔진과 호흡을 맞추며 유체식 토크 컨버터가 사용됩니다. 뛰어난 효율성으로 연료 소모를 줄일 수 있으며, 기어비 단계가 촘촘하고 기어 변속이 빨라져서 응답성과 민첩성을 높여줍니다. 또한 변속 충격이 없는 부드러운 기어 변속을 자랑합니다.

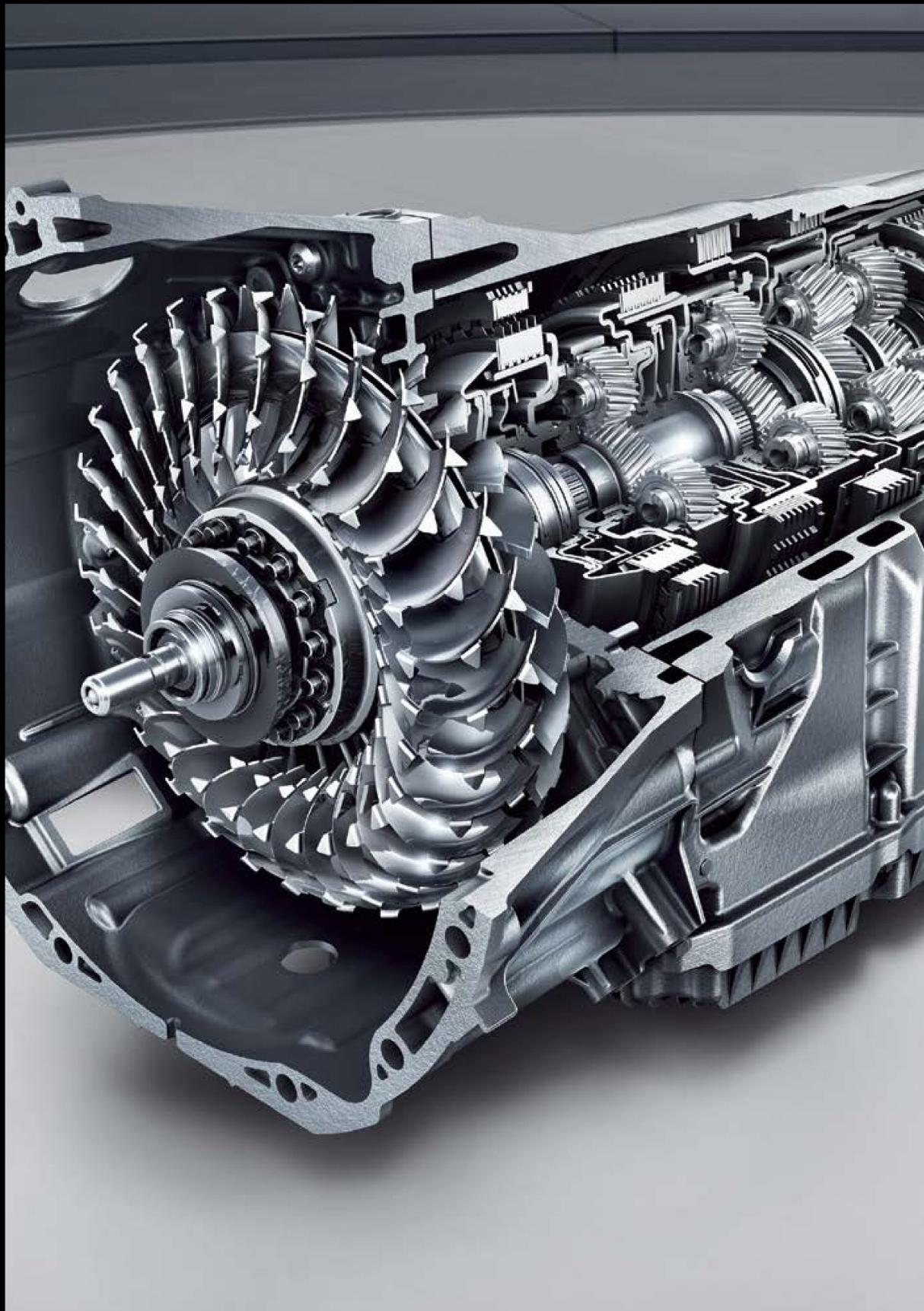

하늘을 나는 편안함



The E-Class 최초로 AIR BODY CONTROL 에어 서스펜션 (선택사양)이 탑재 됩니다. 멀티-챔버 에어 서스펜션 시스템은 가변식 댐퍼를 사용해 승차감과 주행 역동성을 높여 줍니다. 가변식 댐핑 시스템은 현재 주행 조건과 노면 상태에 따라 각 바퀴의 댐핑력을 조절합니다. 특히, 댐퍼의 압축 밸브와 팽창 밸브를 분리 사용해 신속하고 정교하게 댐핑력을 조절할 수 있습니다. 또한 공기 제어식 지상고 조절 서스펜션 덕분에 차량의 적재량에 상관없이 지상고를 일정하게 유지할 수도 있고, 서스펜션을 조절해 지상고를 최대 50mm까지 높일 수도 있습니다.

취향에 따라 변속 스타일을 선택합니다.



센터콘솔의 DYNAMIC SELECT 컨트롤러로 원하는 변속 스타일을 선택할 수 있습니다. “컴포트” 변속 모드는 균형 잡힌 주행감을 제공합니다. “ECO”는 연료 소비 절감을 위해 모든 계수들이 조정됩니다. 다기능 디스플레이의 ECO 화면이 효율적인 주행 스타일을 유지할 수 있게 도와주고 관성 주행 기능(엔진 모델에 따라 상이하게 적용됨)이 추가됩니다. “스포츠”는 서스펜션의 자세를 낮추고, 댐퍼를 단단하고 스포티하게 튜닝하며(AIR BODY CONTROL 적용 시 가능) 변속 시점도 변경됩니다. “스포츠 플러스”는 스포티한 변속과 댐핑을 선보입니다. “인디비주얼”은 운전자가 자신의 취향대로 스티어링과 파워트레인, 서스펜션 등의 각 계수들을 설정할 수 있습니다.

최상의 안전을 위해



액티브 브레이크 어시스트는 시속 55km/h 주행 범위에서 차의 좌우에서 접근하는 보행자까지 인식하고 차를 세울 수 있습니다. 드라이빙 어시스턴스 패키지에 제공될 차세대 액티브 브레이크 어시스트는 시속 65 km/h까지로 작동 가능 범위가 늘어납니다. 범퍼에 장착된 레이더 센서와 앞 유리창 뒤쪽에 장착된 스테레오 카메라, 그리고 모든 교통 상황을 주시하고 분석하는 고성능 센서들이 서로 상호작용을 통해 주변을 살피고 긴급 상황에서 차를 제동시킵니다. 기능이 확대된 차세대 액티브 브레이크 어시스트는 선택 사양인 드라이빙 어시스턴스 패키지 플러스에 포함됩니다.

새 시대의 명작



메르세데스-벤츠 인텔리전트 드라이브는 The E-Class를 탑승자와 다른 도로 이용자들을 더욱 안전하게 보호하는 세계에서 가장 인텔리전트한 비즈니스 세단으로 탄생시켰습니다. 차량 주변을 완벽하게 커버할 수 있도록 체계적으로 센서 시스템을 강화하고, 능동적/수동적 안전 시스템과 주행 보조 시스템들을 The E-Class에 맞춰 최적화하고 인터넷 연산 능력을 높이는 등의 추가 작업이 뒷받침 되었습니다. The E-Class의 인텔리전트 드라이브는 운전자를 지원하는데 그치지 않습니다. 이제 스스로 나서서 위험한 상황을 해결해냅니다. 자율 주행과 무사고 운전을 향한 새로운 도약이 시작됩니다.

멀티빔 헤드라이트



The E-Class에 적용된 MULTIBEAM LED는 새로운 헤드라이트의 기준을 제시합니다. 개별적으로 작동하는 84개의 LED를 제어하는 4개의 컨트롤 유닛이 주행 상황에 맞는 최적의 조명을 1초에 100번 계산합니다. MULTIBEAM LED는 어댑티브 하이빔 어시스트 플러스(Adaptive Highbeam Assist Plus)와 결합되어 주행 상황에 따라 전방 차량의 눈부심 없이 상향등이 작동하여 야간 운전에 긴 시야를 확보해 줍니다.

(E 300 AV 선택 사양, 나머지 E-Class Sedan 기본 사양)

최상의 환경, 최고의 사운드

독일의 하이-엔드 오디오 브랜드인 Burmester®(E 220 d AV / E 300 AV만 선택사양이며 나머지 E-Class Sedan 은 기본사양)가 The E-Class 모델에 탑재되었습니다. Burmester®만의 아름다운 소리를 총 590와트의 출력을 내는 13대의 고성능 스피커와 9채널 DSP 앰프를 통해 표현하며, 탑승자의 귀를 즐겁게 해줍니다. 서라운드 기능으로 입체적인 음향을 자동차 안에서 가장 효과적으로 들려주며 앞좌석 또는 뒷좌석 특화 기능을 통해 어디서나 최상의 소리를 제공합니다.

선택사양인 THERMOTRONIC (자동 에어컨 시스템)은 3구역 조절 기능과 세 가지 온도 스타일 조절이 가능해 개인적인 성향에 맞는 쾌적한 실내 환경을 누릴 수 있습니다.

Burmester® 서라운드 사운드 시스템은 13개의 고성능 스피커와 The E-Class 내부 곳곳에 정교하게 튜닝된 디지털 및 아날로그 장치들로 최고급 Burmester® 사운드의 즐거움을 제공합니다.



밝고 아늑한 실내

쾌적하고 은은한 조명의 앰비언트 라이트(기본사양) 시스템은 실내에 독특한 분위기를 만들어냅니다. 특히 밤에는 The E-Class 내부 디자인의 아름다운 라인이 조명 아래 드러나면서 널찍한 느낌을 줍니다. 64가지 색상을 선택할 수 있어 자신이 원하는 대로 조명을 연출할 수 있습니다. 또한 외부에 장착된 라이트와 함께 작동되며 차 문이 열리면, 탑승자를 환영하듯이 실내등이 켜집니다. 뒷좌석 벤치 시트(E 300 AV 선택사양)는 등받이를 40/20/40으로 분할 가능합니다. 벤치 시트의 가운데 부분만 따로 접을 수도 있고, 운전석 뒤쪽 시트와 같이 접을 수도 있습니다.



뒷좌석 열선 시트 (기본 사양)를 적용하면 뒷좌석 탑승자들도 추운 날씨에 따뜻하고 쾌적하게 시트를 유지할 수 있습니다. 뒷좌석 좌우 탑승자들은 버튼으로 시트 온도를 3단계로 조절할 수 있습니다.

햇빛 차단 패키지

뒷 유리 전동 선블라인드, 뒷좌석 롤러 선블라인드, 앞 좌석 더블 선블라인드로 구성되어 있는 햇빛 차단 패키지(선택사양)는 탑승자의 눈부심을 방지하는데 도움을 줍니다. 앞 좌석 중앙 컨트롤 패널에 있는 버튼으로 뒷 유리의 전동식 선블라인드를 편리하게 조절할 수 있으며, 앞쪽 운전석과 조수석의 룸미러가 장착된 더블 선블라인드는 정면과 측면에서 비치는 햇빛을 효과적으로 막아 보다 안전하고 편안한 주행을 가능하게 합니다. 뒷 좌석 좌우측에 장착되어 있는 롤러 블라인드는 수동으로 작동되며, 탑승자가 손쉽게 당겨 사용할 수 있습니다.



휴대폰 무선 충전



Qi 방식을 만족하는 모든 휴대전화의 이용이 가능하며 차량 센터콘솔 하단에 위치한 패드에 휴대전화를 올려놓으면 자동으로 충전이 시작됩니다. 상단에 위치한 미디어 디스플레이 화면에서 충전 여부를 확인할 수 있으나 주행 중 내비게이션 화면에서는 주행 중 보여주는 아이콘들을 최소화하기 위해 상단에 충전 여부 아이콘이 보이지 않습니다.

새로운 디자인의 3-스포크 스티어링 휠 버튼



*AMG 라인 인테리어 적용시 D-Cut 스티어링 휠 적용

S-Class와 같은 디자인의 새롭게 적용된 3-스포크 스티어링 휠은 차량의 인포테인먼트 시스템 및 주행 보조 시스템을 손을 떼지 않고 직관적으로 이용할 수 있도록 디자인되었습니다. 기존 스티어링 휠에서 처음 선보인 터치 컨트롤 버튼이 양쪽에 그대로 적용되어 좌측 스티어링 휠 버튼은 계기판을 메뉴를 설정하고 우측 스티어링 휠 버튼은 COMAND Online 메뉴를 설정할 수 있습니다.

Mercedes me connect service

메르세데스 미 커넥트는 운전자와 차량, 서비스 센터를 하나의 네트워크로 연결, 다양한 안전 및 편의 솔루션을 제공합니다.



eCall (Emergency Call)

- eCall은 충돌 센서 감지 시 (에어백 전개시) 긴급구조 연락 센터로 연결해드리는 기능입니다.
- 차량 내부에 있는 SOS 버튼에 의해 수동 혹은 자동으로 긴급구조 고객 컨택 센터에 연결되며, 중대한 사고 발생 시에는 상담사가 응급 구조 기관에 연락하여 빠른 시간 안에 도움을 받을 수 있도록 지원합니다.
- 안전벨트를 착용한 탑승자를 기반으로 예상 탑승자를 파악합니다.
- 음성 연결이 실패하더라도 긴급구조 컨택 센터로 SMS를 전송해드립니다.
- 헤드 유닛 언어를 외국어로 설정하신 경우, 영어 기반 긴급구조 컨택 센터와 연결해드립니다.



meCall

- 고장 관리 서비스, 사고 복구 서비스 및 Mmc 문의 이용 가능



사고 복구 서비스

- eCall 후속 서비스로 고객이 원하시면 메르세데스-벤츠 고객 컨택 센터로 전화가 연결되어 최대한 신속하게 긴급 출동 서비스를 제공하여 차량을 견인하도록 돕습니다.
- 해당 서비스는 사고 후 긴급구조 컨택 센터와의 연결 뿐만 아니라 고장 발생 시 고객 컨택 센터와의 연결에서도 요청 가능한 서비스입니다. 심각한 사고가 아닌 경우에도 사고 복구 서비스를 이용하실 수 있습니다.
- Mercedes me Portal에 명시된 서비스센터 또는 사고 지역 인근 메르세데스-벤츠 공식 서비스센터로 인도해드립니다.



정기 점검 관리

- 정기점검을 위한 서비스센터 방문 시기가 도래하면, 사전에 고객님의 선택한 메르세데스-벤츠 공식 서비스센터에서 고객님의 연락하여 견적과 함께 서비스센터 방문을 요청드립니다.
- Mercedes me Portal에서 선호 연락 채널 및 선호 서비스센터를 선택하시면 해당 통신 채널을 통해 서비스센터와 커뮤니케이션을 하실 수 있습니다.



차량 진단

- 중요 부품의 마모를 감지하고 부품 교체가 필요하면 정보가 사전에 고객님의 선택한 메르세데스-벤츠 공식 서비스센터로 자동 전송되며, 정보를 제공받은 서비스센터에서 고객님의 연락합니다.
- Mercedes me Portal에서 선호 연락 채널 및 선호 서비스센터를 선택하시면 해당 통신 채널을 통해 서비스센터와 커뮤니케이션을 하실 수 있습니다.

Mercedes me connect service

메르세데스 미 커넥트는 운전자와 차량, 서비스 센터를 하나의 네트워크로 연결, 다양한 안전 및 편의 솔루션을 제공합니다.

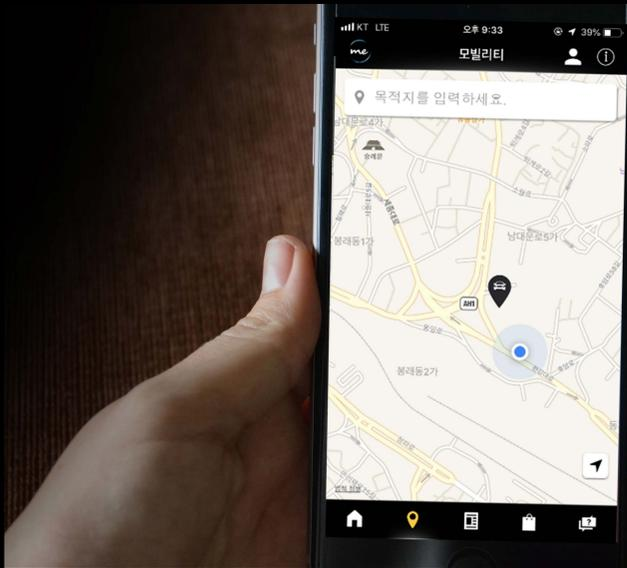

주차 차량 위치추적

- 주차 차량 위치추적 기능을 통해 차량의 위치와 찾아가는 방법을 알 수 있습니다.
- 시동이 꺼져있을 때에만 사용 가능한 기능입니다.
- 주차된 차량의 위치는 파악이 가능하지만, 몇 층에 주차되어있는지는 알 수 없습니다.
- 앱을 사용하여 주차된 차량까지 경로를 안내받기 위해서는 주차된 차량이 고객님의 스마트폰 반경 1.5KM 내에 있어야 합니다.

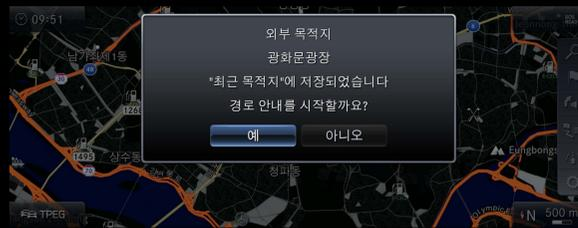
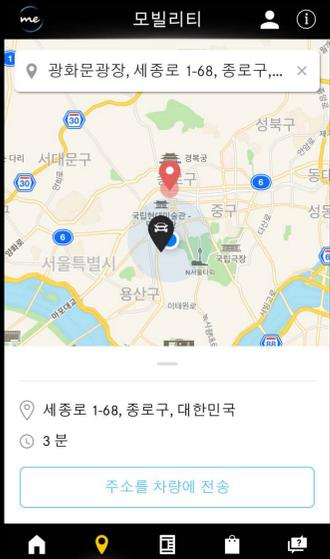

목적지 전송

- 주소록 데이터, 관심 지점, 현재 위치 등 모든 유형의 목적지를 스마트폰에서 차량으로 직접 전송하실 수 있습니다.
- NTG 5.5: 차량 시동 시 전송된 목적지가 자동으로 내비게이션에 나타납니다.
- NTG 5*2: 내비게이션으로 전송된 목적지를 직접 선택하실 수 있습니다.

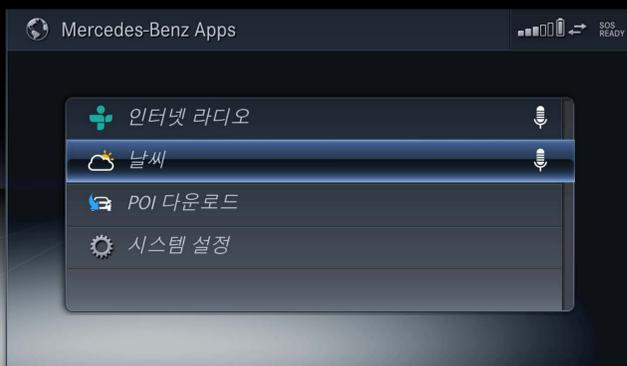

인터넷 라디오

- 전 세계의 팟캐스트와 라디오 방송을 들으실 수 있습니다.
- 차량의 WiFi Hotspot 기능을 통해 고객님의 핸드폰과 연결해 드립니다.
- 차량 내 SIM카드를 통한 데이터 사용이 아닌, 핫스팟으로 고객님의 핸드폰 데이터를 사용합니다.
- 별도로 "tunein" 계정 필요없이 Mercedes me 계정으로 이용 가능합니다.

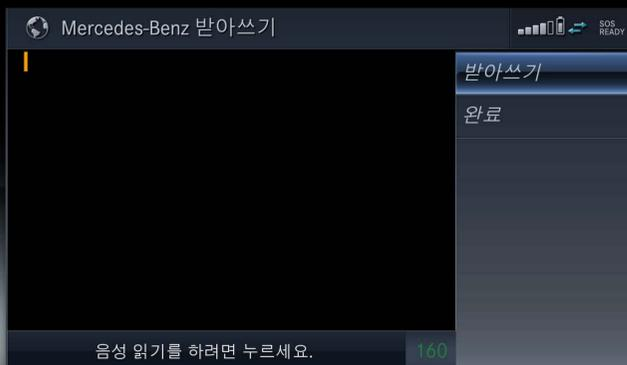

음성 인식 제어

- 고객님의 스마트폰 또는 스마트워치의 문자 기능을 사용하여 SMS를 전송해드립니다.



WiFi Hotspot

- 차량 내 SIM카드를 통한 데이터 사용이 아닌, 블루투스 테더링을 이용하여 핫스팟으로 고객님의 핸드폰 데이터를 사용합니다.

Mercedes me connect service

메르세데스 미 커넥트는 운전자와 차량, 서비스 센터를 하나의 네트워크로 연결, 다양한 안전 및 편의 솔루션을 제공합니다.



리모트 파킹 어시스트

- 주차 공간이 좁을 때는 리모트 파킹 어시스트가 주차를 도와드립니다. 주차 공간을 감지하고 차에서 내리시면 실제 주차가 시작됩니다. 스마트폰 블루투스로 차량을 제어하여 편리하게 주차하실 수 있습니다.
- 해당 서비스는 차량 외부에서 블루투스 통신 사정거리 내에 사용 가능합니다 (3미터 내).
- 차량과의 블루투스 연결이 끊길 시, 방해물이 감지되었을 시, 또는 사용자가 스마트폰에서 손을 떼거나 차량문이 열려 있을 시에는 리모트 파킹 어시스트 기능이 중지됩니다.
- 호환가능 단말장치에 대한 변경사항(예: 운영시스템의 업데이트)으로 인하여 리모트 파킹 어시스트 기능이 정상적으로 작동하지 않을 수 있습니다.

더욱 자신 있게 AVANTGARDE



AVANTGARDE 라인은 화려한 취향을 드러냅니다. 차별화된 디자인의 전면 범퍼가 눈길을 사로 잡습니다. 크롬과 알루미늄으로 마감된 트림 디자인들이 역동적인 면모를 부각시켜 줍니다.



더욱 럭셔리하게 EXCLUSIVE



EXCLUSIVE 라인은 메르세데스-벤츠가 선보이는 현대적 고급스러움을 표방합니다. 클래식한 라디에이터 그릴과 보닛 끝에 자리 한 메르세데스 스타가 눈길을 끄니다. EXCLUSIVE 라인의 스타일을 담아낸 인테리어는 세 가지 매력적인 칼라 컨셉을 선보입니다.



더욱 스타일리시하게 Night 패키지



Night 패키지는 The E-Class의 화려한 디자인 요소들을 블랙으로 강조해줍니다. E-Class의 디자인에 스포티함을 더하였습니다.



Wheels

R31 18인치 그레이 투톤 5-스포크



상기 이미지는 실제 차량과 다를 수 있습니다.



Wheels

R54 18인치 5 트윈 스포크



상기 이미지는 실제 차량과 다를 수 있습니다.



Wheels

22R 18인치 그레이 투톤 트윈 5-스포크



상기 이미지는 실제 차량과 다를 수 있습니다.



Wheels

R10 18인치 투톤 5 트윈 스포크



상기 이미지는 실제 차량과 다를 수 있습니다.



Wheels

R38 18인치 투톤 트윈 5-스포크



상기 이미지는 실제 차량과 다를 수 있습니다.



Wheels

RTD 19인치 AMG 트윈 5 스포크



상기 이미지는 실제 차량과 다를 수 있습니다.



Wheels

RTE 19인치 AMG 블랙 투톤 트윈 5 스포크



상기 이미지는 실제 차량과 다를 수 있습니다.



Upholstery

Leather - 201 Black (Avantgarde / AMG Line)



상기 이미지는 실제 차량과 다를 수 있습니다.



Upholstery

Leather - 214 Nut Brown/Black (Avantgarde / AMG Line)

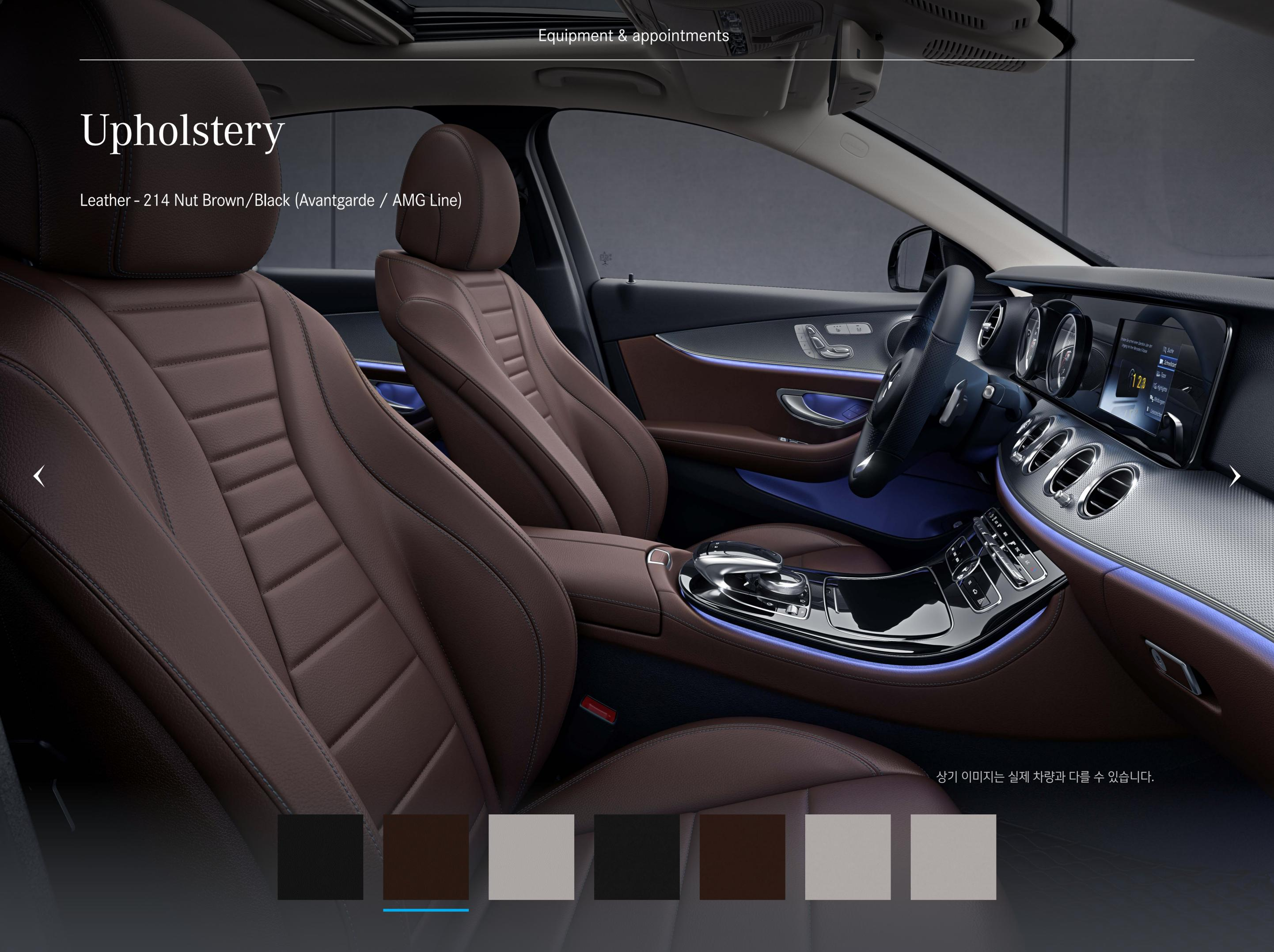

상기 이미지는 실제 차량과 다를 수 있습니다.

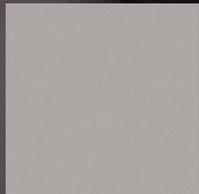
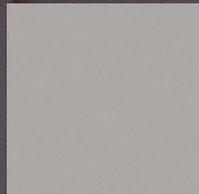
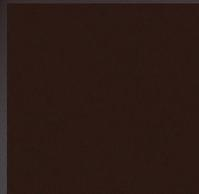
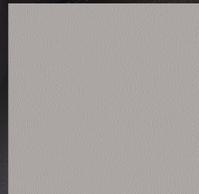
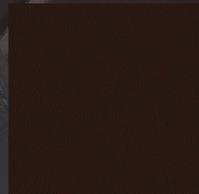
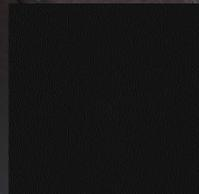

Upholstery

Leather - 215 Macchiato Beige/Black (Avantgarde / AMG Line)



상기 이미지는 실제 차량과 다를 수 있습니다.



Upholstery

Nappa Leather - 801 Black (Exclusive)

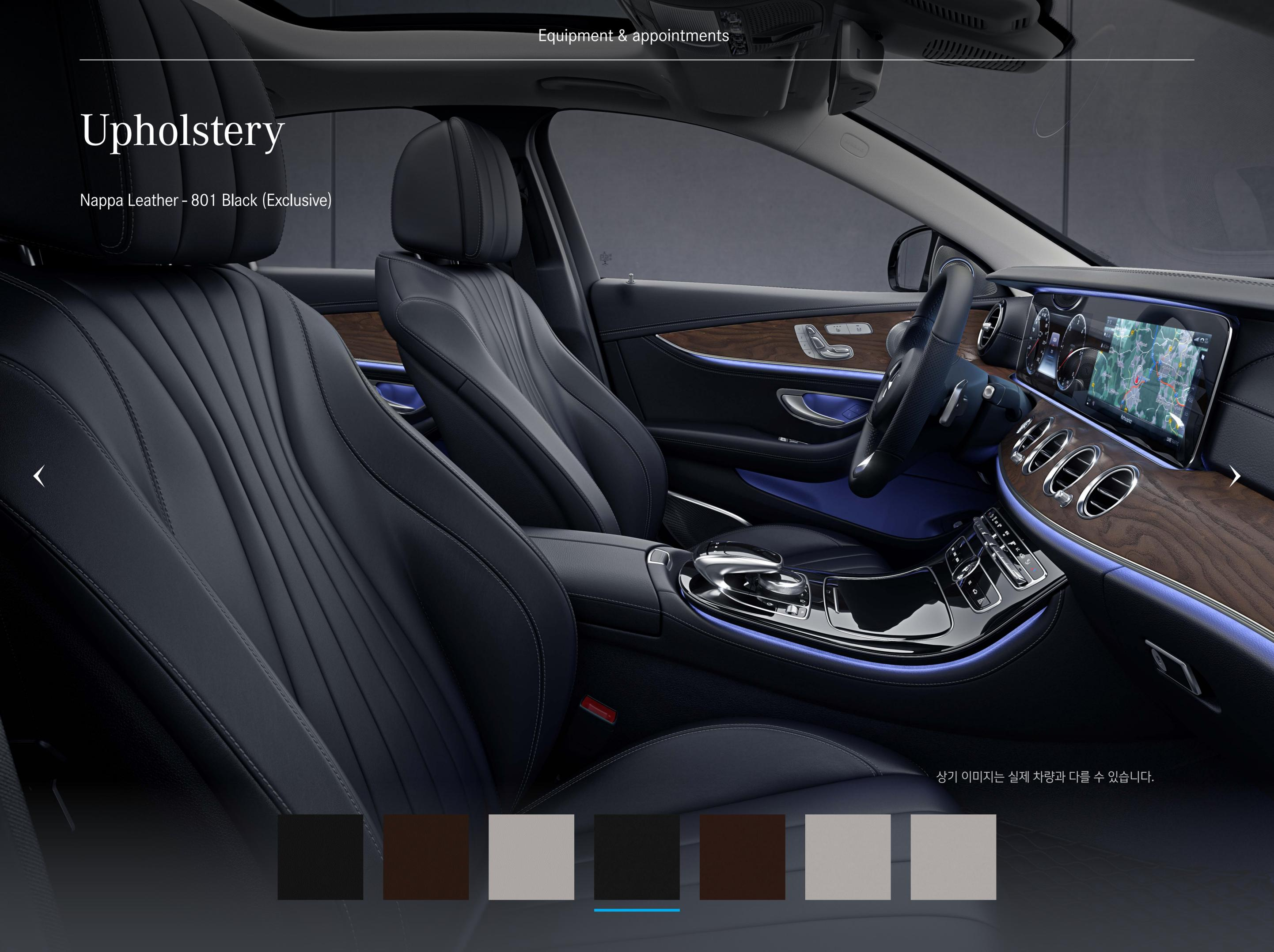

상기 이미지는 실제 차량과 다를 수 있습니다.

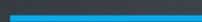
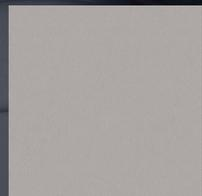
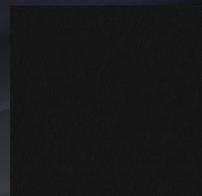
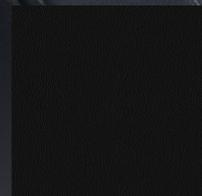

Upholstery

Nappa Leather - 814 Nut brown/Espresso Brown (Exclusive)

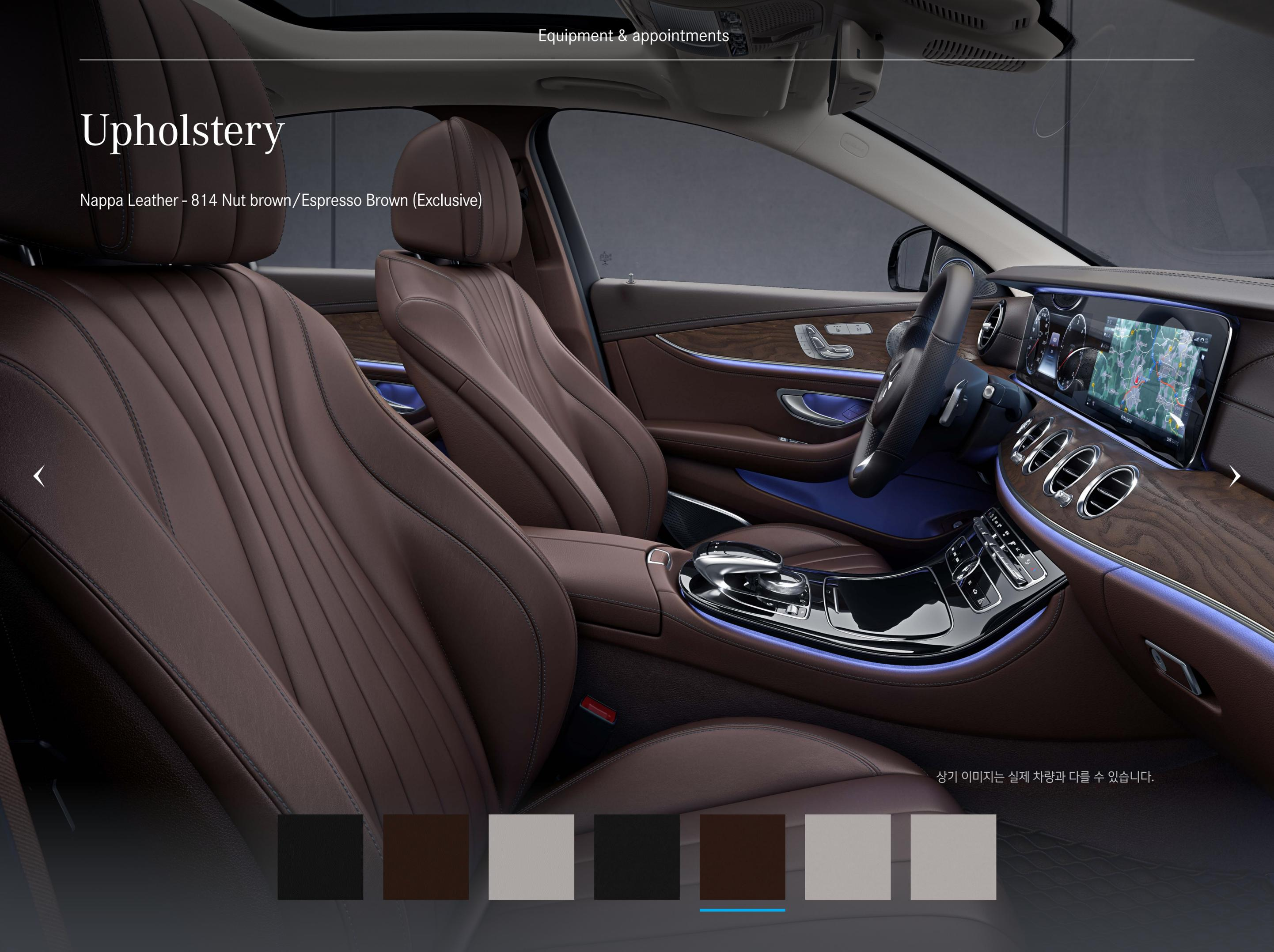

상기 이미지는 실제 차량과 다를 수 있습니다.

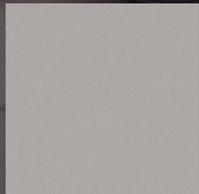
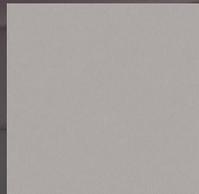
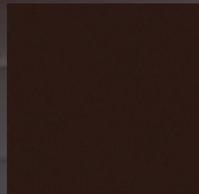
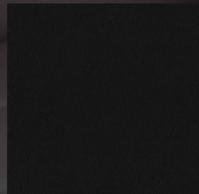
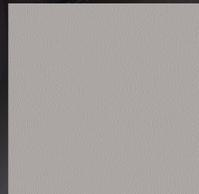
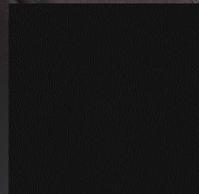

Upholstery

Nappa Leather - 815 Macchiato Beige/Espresso Brown (Exclusive)



상기 이미지는 실제 차량과 다를 수 있습니다.

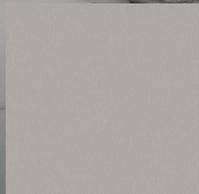
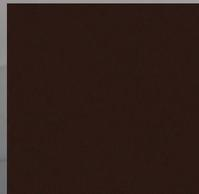
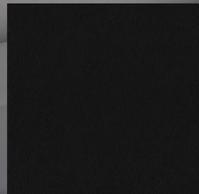
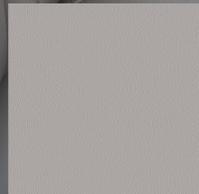
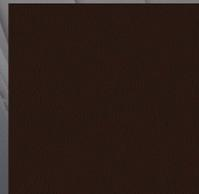
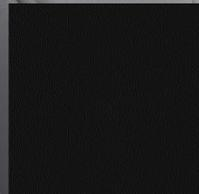

Upholstery

Nappa Leather - 825 Macchiato Beige/Yacht blue (Exclusive)



상기 이미지는 실제 차량과 다를 수 있습니다.

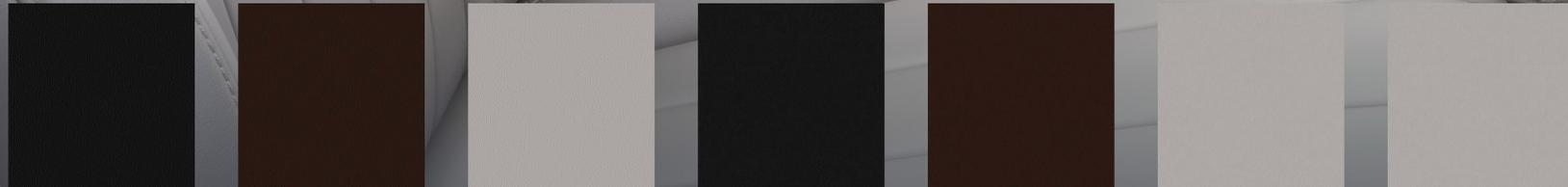

Trim

736 Open-Pore Black Ash Wood Trim



상기 이미지는 실제 차량과 다를 수 있습니다.



Trim

739 Aluminium Trim with Trapeze Cut



상기 이미지는 실제 차량과 다를 수 있습니다.



Trim

H09 Open-Pore Light Brown Ash Wood Trim



상기 이미지는 실제 차량과 다를 수 있습니다.



Trim

H16 designo Piano Lacquer in Black



상기 이미지는 실제 차량과 다를 수 있습니다.



Trim

H64 Metal-Weave Trim



상기 이미지는 실제 차량과 다를 수 있습니다.



Center console

730 Light brown open pore ash wood (H09 트림에서만 선택 가능)



상기 이미지는 실제 차량과 다를 수 있습니다



Center console

737 Black open pore ash wood (736/739 트림에서만 선택 가능)



상기 이미지는 실제 차량과 다를 수 있습니다.

Paintwork

NON-METALLIC PAINTS - 040 Black



상기 이미지는 실제 차량과 다를 수 있습니다.

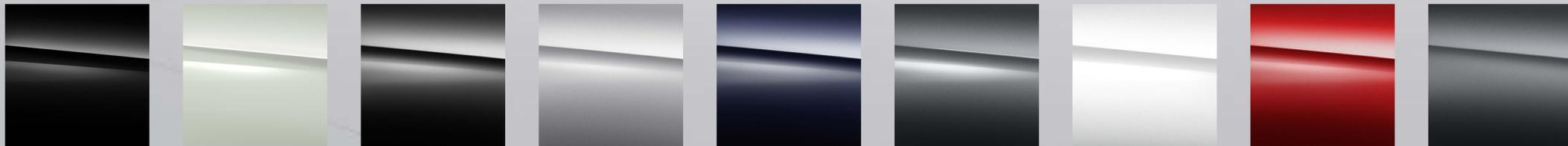

Paintwork

NON-METALLIC PAINTS - 149 Polar White



상기 이미지는 실제 차량과 다를 수 있습니다.



Paintwork

METALLIC PAINTS - 197 Obsidian Black



상기 이미지는 실제 차량과 다를 수 있습니다.



Paintwork

METALLIC PAINTS - 775 Iridium Silver



상기 이미지는 실제 차량과 다를 수 있습니다.



Paintwork

METALLIC PAINTS - 890 Cavansite Blue



상기 이미지는 실제 차량과 다를 수 있습니다.



Paintwork

METALLIC PAINTS - 992 Selenite Grey



상기 이미지는 실제 차량과 다를 수 있습니다.



Paintwork

SPECIAL PAINTS - 799 designo Diamond White Bright (유료 색상)



상기 이미지는 실제 차량과 다를 수 있습니다.



Paintwork

SPECIAL PAINTS - 996 designo Hyacinth Red Metallic (유료 색상)



상기 이미지는 실제 차량과 다를 수 있습니다.



Paintwork

SPECIAL PAINTS - 297 designo Selenite Grey Magno (유료 색상)



상기 이미지는 실제 차량과 다를 수 있습니다.



Option list

Model 1

Model 2

	사양	E 220 d AVANTGARDE	E 220 d EXCLUSIVE	E 220 d 4MATIC EXCLUSIVE	E 300 AVANTGARDE (KR7)	E 300 AVANTGARDE (KR8)
Driving	엔진	OM 654, I/4 디젤	OM 654, I/4 디젤	OM 654, I/4 디젤	M 274, I/4 가솔린	M 274, I/4 가솔린
	구동 방식	후륜	후륜	사륜	후륜	후륜
	변속기	9G-TRONIC	9G-TRONIC	9G-TRONIC	9G-TRONIC	9G-TRONIC
	서스펜션	AGILITY CONTROL (Comfort)	AGILITY CONTROL (Comfort)	AGILITY CONTROL (Comfort)	AGILITY CONTROL (Lowered)	AGILITY CONTROL (Lowered)
	디젤 입자상 물질 필터(DPF)	S	S	S	-	-
	ECO start/stop	S	S	S	S	S
	스티어링	Direct-Steer system	Direct-Steer system	Direct-Steer system	Direct-Steer system	Direct-Steer system
	크루즈 컨트롤	S	S	S	S	S
	스페어타이어	린플랫 타이어	린플랫 타이어	린플랫 타이어	TIREFIT	TIREFIT
	휠	18" 5 스포크	18" 5 트윈 스포크	18" 5 트윈 스포크	18" 투톤 5 스포크	18" 투톤 5 스포크
	Seats	가죽	S	Nappa	Nappa	S
메모리 패키지		앞좌석	앞좌석	앞좌석	앞좌석	앞좌석
열선시트		앞좌석/뒷좌석	앞좌석/뒷좌석	앞좌석/뒷좌석	앞좌석/뒷좌석	앞좌석/뒷좌석
통풍시트		-	-	-	-	-
접이식시트		S	S	S	-	-
ISOFIX / isize child restraint system		뒷좌석	뒷좌석	뒷좌석	뒷좌석	뒷좌석
Interior	트림	Open pore Black ash	Open pore light Brown ash	Open pore light Brown ash	Aluminum with trapeze cut	Aluminum with trapeze cut
	인조/가죽 대쉬보드 마감	-	S	S	-	-
	선루프	S	S	S	S	파노라마
	Widescreen Cockpit	-	-	-	-	-
	스티어링휠	가죽 (터치컨트롤 + 시프트 패들)	가죽 (터치컨트롤 + 시프트 패들)	가죽 (터치컨트롤 + 시프트 패들)	가죽 (터치컨트롤 + 시프트 패들)	가죽 (터치컨트롤 + 시프트 패들)
	스티어링휠, 열선	S	S	S	S	-
	에어컨디셔너	S	S	S	S	S
	스모키 패키지	S	S	S	S	S
	아날로그 시계	S	S	S	S	S
Package	패키지 1	Avantgarde Exterior	Exclusive Exterior	Exclusive Exterior	Avantgarde Exterior	Avantgarde Exterior
	패키지 2	Avantgarde Interior	Exclusive Interior	Exclusive Interior	Avantgarde Interior	Avantgarde Interior
	패키지 3	-	-	-	-	-
Telematics	내비게이션	한국형 통합 (본사 개발)	한국형 통합 (본사 개발)	한국형 통합 (본사 개발)	한국형 통합 (본사 개발)	한국형 통합 (본사 개발)
	오디오	COMAND Online	COMAND Online	COMAND Online	COMAND Online	COMAND Online
	음향 시스템	-	-	-	-	-
	Touchpad	S	S	S	S	S
	Head Up Display	-	-	-	-	-
	하이패스	S	S	S	S	S
	후방카메라	S	S	S	S	S
	휴대폰 무선 충전	S	S	S	S	S
	원격 시동	S	S	S	S	S
HD-DMB	-	-	-	-	-	
Light & Sight	헤드라이트	MULTIBEAM LED	MULTIBEAM LED	MULTIBEAM LED	High performance LED static	High performance LED static
	Adaptive Highbeam Assist	플러스	플러스	플러스	-	-
	Daytime Running Lamps	LED	LED	LED	LED	LED
	눈부심 방지 사이드, 룸 미러	S	S	S	S	S
	레인 센서	S	S	S	S	S
	발광 도어 실 패널	S	S	S	S	S
	안개등	뒤	뒤	뒤	뒤	뒤
	앰비언트 라이트	S	S	S	S	S
전동 접이식 사이드 미러	S	S	S	S	S	
Safety & Comfort	Active bonnet	S	S	S	S	S
	ADAPTIVE BRAKE (HOLD 기능)	S	S	S	S	S
	Adaptive Brake Lights, Flashing	S	S	S	S	S
	Anti-Lock Braking System (ABS)	S	S	S	S	S
	ATTENTION ASSIST	S	S	S	S	S
	사각 지대 어시스트	S	S	S	S	S
	Active Brake Assist	S	S	S	S	S
	Active Distance Assist DISTRONIC	-	-	-	-	-
	Evasive Steering Assist	-	-	-	-	-
	Electronic Stability Program (ESP)	S (with Crosswind Assist)	S (with Crosswind Assist)	S (with Crosswind Assist)	S (with Crosswind Assist)	S (with Crosswind Assist)
	차선 유지 어시스트	능동형	능동형	능동형	-	-
	KEYLESS-GO	S	S	S	S	S
	Active Parking Assist	S	S	S	S	S
	PRE-SAFE	S	S	S	S	S
	PRE-SAFE PLUS	-	-	-	-	-
	PRE-SAFE Impulse Side	-	-	-	-	-
	비상 삼각대	S	S	S	S	S
	에어백	9개	9개	9개	7개	7개
	-운전석/동반석	S	S	S	S	S
	-무릎, 운전석	S	S	S	S	S
	-사이드, 운전석/동반석	S	S	S	S	S
	-사이드, 뒷좌석 좌/우	S	S	S	-	-
	-창문, 좌/우	S	S	S	S	S
-뒷좌석 벨트, 좌/우	-	-	-	-	-	
타이어 공기압 경보 장치	S	S	S	S	S	
트렁크 자동 닫힘 장치	S	S	S	-	-	
파킹 브레이크	전자	전자	전자	전자	전자	
핸즈프리 액세스	S	S	S	-	-	

Option list

Model 1

Model 2

	사양	E 300 EXCLUSIVE	E 300 AMG Line	E 300 4MATIC AVANTGARDE	E 300 4MATIC EXCLUSIVE	E 450 4MATIC EX
Driving	엔진	M 274, I/4 가솔린	M 274, I/4 가솔린	M 274, I/4 가솔린	M 274, I/4 가솔린	M 276, V6 가솔린
	구동 방식	후륜	후륜	사륜	사륜	사륜
	변속기	9G-TRONIC	9G-TRONIC	9G-TRONIC	9G-TRONIC	9G-TRONIC
	서스펜션	AGILITY CONTROL (Comfort)	AGILITY CONTROL (Lowered)	AGILITY CONTROL (Lowered)	AGILITY CONTROL (Comfort)	AIR BODY CONTROL
	디젤 입자상 물질 필터(DPF)	-	-	-	-	-
	ECO start/stop	S	S	S	S	S
	스티어링	Direct-Steer system	Direct-Steer system	Direct-Steer system	Direct-Steer system	Direct-Steer system
	크루즈 컨트롤	S	S	S	S	S
	스페어타이어	린플렛 타이어	린플렛 타이어	TIREFIT	린플렛 타이어	린플렛 타이어
	휠	18" 5-트윈스포크	19" AMG 5-트윈 스포크	18" 5-트윈 스포크	18" 5-트윈스포크	19" 10 스포크
Seats	가죽	Nappa	S	S	Nappa	Nappa
	메모리 패키지	앞좌석	앞좌석	앞좌석	앞좌석	앞좌석
	열선시트	앞좌석/뒷좌석	앞좌석/뒷좌석	앞좌석/뒷좌석	앞좌석/뒷좌석	앞좌석/뒷좌석
	통풍시트	앞좌석	앞좌석	앞좌석	앞좌석	앞좌석
	접이식시트	S	S	S	S	S
	ISOFIX / isize child restraint system	뒷좌석	뒷좌석	뒷좌석	뒷좌석	뒷좌석
Interior	트림	Open pore light Brown ash	Aluminum with trapeze cut	Open pore Black ash	Open pore light Brown ash	designo Piano lacquer in Black
	인조/가죽 대쉬보드 마감	S	-	-	S	S
	선루프	S	S	S	S	파노라마
	Widescreen Cockpit	S	S	S	S	S
	스티어링휠	가죽 (터치컨트롤 + 시프트 패들)	가죽 (터치컨트롤 + 시프트 패들)	가죽 (터치컨트롤 + 시프트 패들)	가죽 (터치컨트롤 + 시프트 패들)	가죽 (터치컨트롤 + 시프트 패들)
	스티어링휠, 열선	S	S	S	S	S
	에어컨디셔너	S	S	S	S	THERMOTRONIC 3존
	스모키 패키지	S	S	S	S	S
	아날로그 시계	S	S	S	S	S
Package	패키지 1	Exclusive Exterior	AMG Exterior	Avantgarde Exterior	Exclusive Exterior	Exclusive Exterior
	패키지 2	Exclusive Interior	Avantgarde Interior	Avantgarde Interior	Exclusive Interior	Exclusive Interior
	패키지 3	-	-	-	-	-
Telematics	내비게이션	한국형 통합 (본사 개발)	한국형 통합 (본사 개발)	한국형 통합 (본사 개발)	한국형 통합 (본사 개발)	한국형 통합 (본사 개발)
	오디오	COMAND Online	COMAND Online	COMAND Online	COMAND Online	COMAND Online
	음향 시스템	Burmester	Burmester	Burmester	Burmester	Burmester
	Touchpad	S	S	S	S	S
	Head Up Display	S	S	S	S	S
	하이패스	S	S	S	S	S
	후방카메라	360도	360도	360도	360도	360도
	휴대폰 무선 충전	S	S	S	S	S
	원격 시동	S	S	S	S	S
	HD-DMB	-	-	-	-	S
Light & Sight	헤드라이트	MULTIBEAM LED	MULTIBEAM LED	MULTIBEAM LED	MULTIBEAM LED	MULTIBEAM LED
	Adaptive Highbeam Assist	플러스	플러스	플러스	플러스	플러스
	Daytime Running Lamps	LED	LED	LED	LED	LED
	눈부심 방지 사이드, 룸 미러	S	S	S	S	S
	레인 센서	S	S	S	S	S
	발광 도어 실 패널	S	S	S	S	S
	안개등	뒤	뒤	뒤	뒤	뒤
	앰비언트 라이트	S	S	S	S	S
	전동 접이식 사이드 미러	S	S	S	S	S
Safety & Comfort	Active Bonnet	S	S	S	S	S
	ADAPTIVE BRAKE (HOLD 기능)	S	S	S	S	S
	Adaptive Brake Lights, Flashing	S	S	S	S	S
	Anti-Lock Braking System (ABS)	S	S	S	S	S
	ATTENTION ASSIST	S	S	S	S	S
	사각 지대 어시스트	S	S	S	S	능동형
	Active Brake Assist	S	S	S	S	S (with cross-traffic function)
	Active Distance Assist DISTRONIC	-	-	-	-	S
	Evasive Steering Assist	-	-	-	-	S
	Electronic Stability Program (ESP)	S (with Crosswind Assist)	S (with Crosswind Assist)	S (with Crosswind Assist)	S (with Crosswind Assist)	S (with Crosswind Assist)
	차선 유지 어시스트	Active	Active	Active	Active	능동형
	KEYLESS-GO	S	S	S	S	S
	Active Parking Assist	S	S	S	S	S
	PRE-SAFE	S	S	S	S	S
	PRE-SAFE PLUS	-	-	-	-	S
	PRE-SAFE Impulse Side	-	-	-	-	-
	비상 삼각대	S	S	S	S	S
	에어백	9개	9개	9개	9개	9개
	-운전석/동반석	S	S	S	S	S
	-무릎, 운전석	S	S	S	S	S
	-사이드, 운전석/동반석	S	S	S	S	S
	-사이드, 뒷좌석 좌/우	S	S	S	S	S
	-창문, 좌/우	S	S	S	S	S
	-뒷좌석 벨트, 좌/우	-	-	-	-	-
	타이어 공기압 경보 장치	S	S	S	S	S
트렁크 자동 닫힘 장치	S	S	S	S	S	
파킹 브레이크	전자	전자	전자	전자	전자	
핸즈프리 액세스	S	S	S	S	S	

Technical Data

Model 1

Model 2

타이어 등급

사양	E 220 d (AVANTGARDE/EXCLUSIVE)	E 220 d 4MATIC EXCLUSIVE
Engine and Performance		
엔진 배열/실린더수	직렬/4기통	직렬/4기통
배기량 (cc)	1950	1950
최고출력 (hp/rpm)	194/3800	194/3800
최대토크 (kg.m/rpm)	40.8/1600-2800	40.8/1600-2800
압축비 (:1)	15.5	15.5
가속력 (0>100km/h : 초)	7.3	7.5
최고속도 (km/h)	240	239
Power transmission		
구동 방식	후륜 구동	사륜 구동
변속기	9G-TRONIC	9G-TRONIC
기어비 (①/②/③/④/⑤/⑥/⑦/⑧)	5.35/3.25/2.26/1.64/1.22/1.00/0.87/0.72/0.61/R 4.80	5.35/3.24/2.25/1.64/1.21/1.00/0.86/0.72/0.60/R 4.80
최종감속비 (:1)	2.48	2.47
Fuel and Consumption		
연료탱크 (ℓ)	66	66
복합연비 (km/ℓ)	14.2	13.7
등급	2등급	3등급
도심연비 (km/ℓ)	13.1	12.7
고속도로연비 (km/ℓ)	15.7	15.0
CO2 배출 (g/km)	134	139
공기 저항 계수 (Cd value)	0.26	0.26
Chassis and Wheels		
전륜 액슬	멀티링크	멀티링크
후륜 액슬	멀티링크	멀티링크
서스펜션, 전/후	코일 스프링/코일 스프링	코일 스프링/코일 스프링
휠타이어 사이즈 (전)	8Jx 18-245/45 R18	8Jx 18-245/45 R18
휠타이어 사이즈 (후)	8Jx 18-245/45 R18	8Jx 18-245/45 R18
스티어링	랙 앤 피니언 스티어링	랙 앤 피니언 스티어링
브레이크 (전/후)	V디스크/V디스크	V디스크/V디스크
Dimension and Weights		
공차 중량 (kg)	1785	1845
휠베이스 (mm)	2940	2940
트레드 전/후 (mm)	1620/1600	1620/1600
길이 (mm)	4960	4930
너비 (mm)	1880	1880
높이 (mm)	1470	1470
트렁크 (ℓ)	540	540
최소회전반경 (m)	5.80	5.80

· 본 카탈로그에 수록된 제품사양 및 제원은 제품개선을 위하여 사전에 예고없이 변경될 수 있습니다. · 효율적인 사용방법 : 경제속도 정속주행, 급발진, 급가속 금지

· 위 연비는 표준모드에 의한 표준연비로서 도로상태, 운전방법, 차량진재 및 정비상태 등에 따라 실주행 연비와 차이가 있습니다.

· 본 사양은 인증용 차량의 제원이므로 실제 구입하신 차와 사양 및 제원에서 차이가 날 수 있습니다.

Technical Data

Model 1

Model 2

타이어 등급

사양	E 300 (AVANTGARDE/EXCLUSIVE)	E 300 AMG Line	E 300 4MATIC (AVANTGARDE/EXCLUSIVE)	E 450 4MATIC EXCLUSIVE
Engine and Performance				
엔진 배열/실린더수	직렬/4기통	직렬/4기통	직렬/4기통	V형/6기통
배기량 (cc)	1991	1991	1991	2996
최고출력 (hp/rpm)	245/5500	245/5500	245/5500	367/5500-6000
최대토크 (kg.m/rpm)	37.7/1300-4000	37.7/1300-4000	37.7/1300-4000	51.0/1800-4500
압축비 (:1)	9.8	9.8	9.8	10.5
가속력 (0>100km/h : 초)	6.2	6.2	6.3	5.6
최고속도 (km/h)	250	250	250	250
Power transmission				
구동 방식	후륜 구동	후륜 구동	사륜 구동	사륜 구동
변속기	9G-TRONIC	9G-TRONIC	9G-TRONIC	9G-TRONIC
기어비 (①/②/③/④/⑤/⑥/⑦/⑧)	5.35/3.24/2.25/1.64/1.21/ 1.00/0.86/0.72/0.60/R 4.80	5.35/3.24/2.25/1.64/1.21/ 1.00/0.86/0.72/0.60/R 4.80	5.35/3.24/2.25/1.64/1.21/ 1.00/0.86/0.72/0.60/R 4.80	5.36/3.25/2.26/1.64/1.22/1.00 /0.87/0.72/0.61/R1 4.80/R2 -
최종감속비 (:1)	3.07	3.07	3.07	2.83
Fuel and Consumption				
연료탱크 (ℓ)	66	66	66	66
복합연비 (km/ℓ)	10.8	11.0	10.3	9.2
등급	4등급	4등급	4등급	5등급
도심연비 (km/ℓ)	9.6	9.8	9.3	8.0
고속도로연비 (km/ℓ)	12.6	12.8	12	11.3
CO2 배출 (g/km)	161	158	169	190
공기 저항 계수 (Cd value)	0.27	0.27	0.27	0.27
Chassis and Wheels				
전륜 액슬	멀티링크	멀티링크	멀티링크	멀티링크
후륜 액슬	멀티링크	멀티링크	멀티링크	멀티링크
서스펜션, 전/후	코일 스프링/코일 스프링	코일 스프링/코일 스프링	코일 스프링/코일 스프링	에어 스프링/에어 스프링
휠타이어 사이즈 (전)	8Jx 18-245/45 R18	8Jx 19-245/40 R19	8Jx 18-245/45 R18	8J x 19-245/40 R19
휠타이어 사이즈 (후)	8Jx 18-245/45 R18	9Jx 19-275/35 R19	8Jx 18-245/45 R18	9J x 19-275/35 R19
스티어링	랙 앤 피니언 스티어링	랙 앤 피니언 스티어링	랙 앤 피니언 스티어링	랙 앤 피니언 스티어링
브레이크 (전/후)	V디스크/V디스크	V디스크/V디스크	V디스크/V디스크	V디스크/V디스크
Dimension and Weights				
공차 중량 (kg)	1740	1740	1790	1905
휠베이스 (mm)	2940	2940	2940	2940
트레드 전/후 (mm)	1595/1595	1620/1600	1595/1595	1587/1572
길이 (mm)	4925	4955	4925	4925
너비 (mm)	1850	1880	1850	1850
높이 (mm)	1460	1470	1460	1470
트렁크 (ℓ)	540	540	540	540
최소회전반경 (m)	5.80	5.80	5.80	5.95

Technical Data

Model 1 Model 2 타이어 등급

제조사	정차 차종	모델명	제원	화환차량 등급	첫인·편 등급
DUNLOP	A200	SP SPORT MAXX RT	225/40R18 92Y	4	4
PIRELLI	A200	P zero	225/40ZR18 92Y	5	3
GOODYEAR	A200	Eagle F1 Asymmetric 2	225/40R18 92Y	5	2
BRIDGESTONE	A200	TURANZA T001	225/40R18 92W	4	3
CONTINENTAL	A200	CONTISPORTCONTACT 5	225/40R18 92W	5	3
CONTINENTAL	A-Class	ECO CONTACT 5	205/55R16 91H	3	2
CONTINENTAL	A-Class	CONTISPORTCONTACT 5	225/40R18 92Y	3	3
GOODYEAR	A-Class	EAGLE F1 ASYMMETRIC 2 R0F	225/40R18 92W	4	2
PIRELLI	A-Class	PZERO (R-F)	225/40R18 92W	5	1
DUNLOP	A-Class	SP SPORT MAXX RT	225/40R18 92Y	4	4
BRIDGESTONE	A-Class	TURANZA T001	225/40R18 92W	4	3
YOKOHAMA	A-Class	C-DRIVE 2 AC02	205/55R16 91H	3	3
YOKOHAMA	A-Class	C-DRIVE 2 AC02	205/55R16 91V	3	3
GOODYEAR	A-Class	EFFICIENT GRIP R0F	205/55R16 91V	3	3
MICHELIN	A-Class	ENERGY SAVER	205/55R16 91V	3	3
BRIDGESTONE	A-Class	TURANZA T001	205/55R16 91V	4	2
PIRELLI	B220	Cinturato P7	225/45R17 91Y	4	3
CONTINENTAL	B220	conti sport contact 5	225/45R17 91Y	5	3
MICHELIN	B220	PRIMACY HP	225/45R17 91W	5	2
BRIDGESTONE	B220	TURANZA T001	225/45R17 91W	5	2
CONTINENTAL	B220	ContiProContact	225/45R17 91H	4	3
YOKOHAMA	B220	ADVAN SPORT V105	225/45R17 91W	4	3
CONTINENTAL	B-Class	CONTI ECO CONTACT 5	205/55R16 91H	3	2
GOODYEAR	B-Class	EFFICIENT GRIP R0F	205/55R16 91V MOE	4	3
YOKOHAMA	B-Class	ADVAN SPORT V105	225/45R17 91W	3	3
YOKOHAMA	B-Class	C-DRIVE 2 AC02	205/55R16 91H	3	3
PIRELLI	B-Class	CINTURATO P7	225/45R17 91W	4	2
CONTINENTAL	B-Class	CONTI PRO CONTACT	225/45R17 91H	4	3
CONTINENTAL	B-Class	CONTI PRO CONTACT 5	225/45R17 91W	5	3
CONTINENTAL	B-Class	CONTI SPORT CONTACT 3	225/40R18 92Y	5	3
CONTINENTAL	B-Class	CONTI SPORT CONTACT 5	225/45R17 91V	5	3
GOODYEAR	B-Class	EAGLE F1 ASYMMETRIC 2	225/40R18 92Y	5	2
GOODYEAR	B-Class	EFFICIENT GRIP	205/55R16 91V	3	3
GOODYEAR	B-Class	EFFICIENT GRIP R0F	205/55R16 91V	4	3
MICHELIN	B-Class	ENERGY SAVER	205/55R16 91V	3	3
MICHELIN	B-Class	PRIMACY HP	225/45R17 91W	5	2
BRIDGESTONE	B-Class	TURANZA ER300	205/55R16 91H	5	3
BRIDGESTONE	B-Class	TURANZA T001	205/55R16 91V	4	2
BRIDGESTONE	B-Class	TURANZA T001	225/40R18 92W	4	3
BRIDGESTONE	B-Class	TURANZA T001	225/45R17 91V	4	3
BRIDGESTONE	B-Class	TURANZA T001	225/45R17 91W	5	2
CONTINENTAL	C200 4Matic	conti sport contact 5	225/45R18 95Y	5	3
MICHELIN	C200 4Matic	PRIMACY 3	225/45R18 95Y	4	2
YOKOHAMA	C200 4Matic	ADVAN SPORT V105	225/45ZR18 95Y	5	3
PIRELLI	C200 4Matic	CINTURATO P7	225/45R18 95W	4	2
PIRELLI	C200 4Matic	CINTURATO P7	245/40R18 97Y	4	3
CONTINENTAL	C200 4Matic	conti sport contact 5	225/45R18 95Y	5	3
MICHELIN	C200 4Matic	PRIMACY 3	225/45R18 95Y	4	2
BRIDGESTONE	C200 4Matic	POTENZA S001	225/45R18 95Y	5	2
YOKOHAMA	C200 4Matic	ADVAN SPORT V105	245/40ZR18 97Y	5	3
Hankook	C200 4Matic	veNus S1 evo2 /K117	245/40R18 97Y	4	2
GOODYEAR	C200 4Matic	EAGLE F1 ASYMMETRIC 2 R10F	225/40R19 93Y	4	3
CONTINENTAL	C200 4Matic	CONTISPORTCONTACT 5	225/40R19 93Y	5	3
MICHELIN	C200 4Matic	PILOT SPORT CLP2	255/35R19 96Y	5	4
YOKOHAMA	C-Class	ADVAN SPORT V103	205/55R16 91V	4	3
PIRELLI	C-Class	CINTURATO P7	205/55R16 91V	4	2
Pirelli	C-Class	CINTURATO P7	225/50R17 94W MOE	4	3
Pirelli	C-Class	CINTURATO P7	245/40R18 97Y XL MOE	3	2
CONTINENTAL	C-Class	CONTI 4X4 CONTACT	235/50R19 99Y	4	3
CONTINENTAL	C-Class	CONTI 4X4 CONTACT	235/50R19 99V AS	5	3
CONTINENTAL	C-Class	CONTI 4X4 CONTACT	235/60R17 102V AS	5	3
CONTINENTAL	C-Class	CONTI CROSS CONTACT UHP	255/45R19 100V	4	3
CONTINENTAL	C-Class	CONTI CROSS CONTACT UHP	255/55R17 104V AS	5	3
CONTINENTAL	C-Class	CONTI PREMIUM CONTACT 2	205/55R16 91V	5	3
CONTINENTAL	C-Class	CONTI SPORT CONTACT 5	225/40R18 92Y XL	3	3
CONTINENTAL	C-Class	CONTI SPORT CONTACT 5	225/45R17 91W	3	3
CONTINENTAL	C-Class	CONTI SPORT CONTACT 5	245/40R17 91W	3	3
CONTINENTAL	C-Class	CONTI SPORT CONTACT 5	255/35R18 94Y XL	4	3
DUNLOP	C-Class	FAST RESPONSE	205/55R16 91V	4	4
PIRELLI	C-Class	P ZERO	225/40ZR18 92Y XL	4	1
BRIDGESTONE	C-Class	POTENZA S001	225/45R18 95Y XL MOE	4	2
BRIDGESTONE	C-Class	POTENZA S001	245/40R18 97Y XL MOE	4	2
MICHELIN	C-Class	PRIMACY 3	225/45R18 95Y XL MOE	4	2
MICHELIN	C-Class	PRIMACY 3	225/50R17 94W MOE	4	2
MICHELIN	C-Class	PRIMACY 3	245/40R18 97Y XL MOE	4	2
MICHELIN	C-Class	PRIMACY HP	225/45R17 91W	5	2
MICHELIN	C-Class	PRIMACY HP	245/40R17 91W	5	2
CONTINENTAL	C-Class	SPORT CONTACT 5	225/50R17 94W MOE	4	3
BRIDGESTONE	C-Class	TURANZA T001	225/50R17 94W MOE	3	2
PIRELLI	C-Class	CINTURATO P7	245/40R18 97Y	4	3
CONTINENTAL	C-Class	CONTISPORT CONTACT 5	225/45R18 95Y	3	3
CONTINENTAL	C-Class	CONTI SPORT CONTACT 5	245/40R18 97Y	3	3
BRIDGESTONE	C-Class	POTENZA S001	225/45R18 95Y	5	2
BRIDGESTONE	C-Class	POTENZA S001	245/40R18 97Y	5	2
MICHELIN	C-Class	PRIMACY 3	245/40R18 97Y	4	2
PIRELLI	C-Class	CINTURATO P7	225/50R17 94W	4	3
CONTINENTAL	C-Class	CONTI SPORT CONTACT 5	225/50R17 94W	5	3
GOODYEAR	C-Class	EFFICIENT GRIP PERFORMANCE	225/50R17 98W	3	1
MICHELIN	C-Class	PRIMACY 3	225/50R17 94W	4	2
MICHELIN	C-Class	PRIMACY MXM4	225/50R17 94V	4	4
BRIDGESTONE	C-Class	TURANZA T001	225/50R17 94W	3	2
Hankook	C-Class	VENTUS S1 EVO 2/K117	225/50R17 94W	3	2
GOODYEAR	C-Class	EAGLE F1 ASYMMETRIC 2 R0F	225/40R19 93Y	4	3
CONTINENTAL	C-Class	CONTISPORTCONTACT 5P	225/40R19 93Y	5	3
CONTINENTAL	C-Class	CONTISPORTCONTACT 5P	245/35ZR19 93ZR	4	2
GOODYEAR	C-Class	Eagle F1 Asymmetric 2	245/35R19 93Y	5	2
PIRELLI	C-Class	P ZERO	255/35R19 96Y	5	3
PIRELLI	C-Class Cabriolet	P ZERO	225/40R19 93Y XL MOE	4	1
PIRELLI	C-Class Cabriolet	P ZERO	255/35R19 96Y XL MOE	4	1
CONTINENTAL	C-Class Cabriolet	SPORT CONTRACT 5 SSR	225/40R19 93Y XL MOE	4	2
CONTINENTAL	C-Class Cabriolet	SPORT CONTRACT 5 SSR	255/35R19 96Y XL MOE	4	2
PIRELLI	C-Class Coupe	P ZERO	225/40R19 93Y XL MOE	4	1
PIRELLI	C-Class Coupe	P ZERO	255/35R19 96Y XL MOE	4	1
CONTINENTAL	C-Class Coupe	SPORT CONTRACT 5 SSR	225/40R19 93Y XL MOE	4	2
CONTINENTAL	C-Class Coupe	SPORT CONTRACT 5 SSR	255/35R19 96Y XL MOE	4	2
MICHELIN	CLA	PRIMACY HP	225/45R17 91W	5	2
CONTINENTAL	CLA	SPORT CONTACT 5	225/45R17 91V	3	2
BRIDGESTONE	CLA	TURANZA T001	225/45R17 91V	4	2
CONTINENTAL	CLA	CONTISPORT CONTACT 5	225/40R18 92Y	5	3
GOODYEAR	CLA220	EAGLE F1 ASYMMETRIC 2	225/40R18 92Y	5	2
DUNLOP	CLA220	SP SPORT MAXX RT	225/40R18 92Y	4	4
PIRELLI	CLA220	P zero	225/40ZR18 92Y	5	3
GOODYEAR	CLA220	Eagle F1 Asymmetric 2	225/40R18 92Y	5	2
BRIDGESTONE	CLA220	TURANZA T001	225/40R18 92W	4	3
CONTINENTAL	CLA220	CONTISPORTCONTACT 5	225/40R18 92W	5	3
GOODYEAR	CLA250 4Matic	EAGLE F1 ASYMMETRIC 2 R0F	225/40R18 92W	4	2
BRIDGESTONE	CLA250 4Matic	TURANZA T001	225/40R18 92W	4	3
DUNLOP	CLA250 4Matic	SP SPORT MAXX RT	225/40R18 92Y	4	4
CONTINENTAL	CLA250 4Matic	conti sport contact 5	225/40R18 92Y	5	3
PIRELLI	CLA250 4Matic	P zero	225/40ZR18 92Y	5	3
PIRELLI	E220 d Coupe, E400 4Matic Coupe, E400 Cabriolet	PZERO	245/35ZR20 95Y	4	1
PIRELLI	E220 d Coupe, E400 4Matic Coupe, E400 Cabriolet	PZERO	275/30ZR20 97Y	5	2
PIRELLI	E300 AMG Line	CINTURATO P7 (e)	245/40R19 98Y	3	1
PIRELLI	E300 AMG Line	CINTURATO P7 (e)	275/35R19 100Y	3	1
MICHELIN	E300 AMG Line, E300 4Matic AMG Line	PILOT SUPER SPORT	245/35R20 95Y	5	2
MICHELIN	E300 AMG Line, E300 4Matic AMG Line	PILOT SUPER SPORT	275/30R20 97Y	5	2
PIRELLI	E300 AMG Line, E300 4Matic AMG Line	PZERO RUNFLAT	245/35R20 95Y	5	3
PIRELLI	E300 AMG Line, E300 4Matic AMG Line	PZERO RUNFLAT	275/30R20 97Y	5	3
PIRELLI	E350 d, E220 d Coupe	CINTURATO P7 (e)	245/40R19 98Y	3	1
GOODYEAR	E350 d, E220 d Coupe	EAGLE F1 ASYMMETRIC 3	245/40R19 98Y	4	3
PIRELLI	E350 d, E220 d Coupe	CINTURATO P7 (e)	275/35R19 100Y	3	1
GOODYEAR	E350 d, E220 d Coupe	EAGLE F1 ASYMMETRIC 3 R0F	275/35R19 100Y	4	2
CONTINENTAL	E-Class	CONTI PREMIUM CONTACT 2	225/55R16 95W	3	2
MICHELIN	E-Class	PRIMACY HP	205/60R16 92W	5	2
MICHELIN	E-Class	PRIMACY HP	225/45R16 95W	5	2
PIRELLI	E-Class	P ZERO	245/35R19 93Y	4	2
PIRELLI	E-Class	P ZERO	275/30R19 96Y	4	2
GOODYEAR	E-Class	EAGLE F1 ASYMMETRIC 3	245/45R18 100Y	3	2
MICHELIN	E-Class	PRIMACY 3	245/45R18 100Y	3	2
BRIDGESTONE	E-Class	TURANZA T005L	245/45R18 100Y	3	2
PIRELLI	E-Class	CINTURATO P7 ALL SEASON PLUS	245/45R18 100Y	3	4
PIRELLI	E-Class	CINTURATO P7	245/45R18 100Y	4	2
Hankook	E-Class	veNus S1 evo2 /K117	245/45R18 100Y	4	2
GOODYEAR	E-Class	EAGLE F1 ASYMMETRIC 3 R0F	275/40R18 99Y	3	2
PIRELLI	E-Class	CINTURATO P7	275/40R18 99Y	4	3
PIRELLI	E-Class Coupe/Cabriolet	CINTURATO P7	245/45R17 95W	4	2
PIRELLI	E-Class Coupe/Cabriolet	CINTURATO P7	245/45R17 99Y XL	3	2
CONTINENTAL	E-Class Coupe/Cabriolet	CONTI SPORT CONTACT 3	235/40R18 91Y	5	2
CONTINENTAL	E-Class Coupe/Cabriolet	CONTI SPORT CONTACT 3	255/35R18 94Y XL	5	2
CONTINENTAL	E-Class Coupe/Cabriolet	CONTI SPORT CONTACT 5P	235/35ZR19 XL	5	2
CONTINENTAL	E-Class Coupe/Cabriolet	CONTI SPORT CONTACT 5P	255/30ZR19 XL	5	2
GOODYEAR	E-Class Coupe/Cabriolet	EFFICIENT GRIP	245/45R17 95W	5	2
PIRELLI	E-Class Coupe/Cabriolet	P ZERO	245/40R18 97Y XL	5	1
PIRELLI	E-Class Coupe/Cabriolet	P ZERO	265/35R18 97Y XL	5	1
BRIDGESTONE	E-Class Coupe/Cabriolet	POTENZA RE050A	235/45R17 94W	5	3
BRIDGESTONE	E-Class Coupe/Cabriolet	POTENZA RE050A	255/40R17 94W	5	3
MICHELIN	E-Class Coupe/Cabriolet	PRIMACY HP	235/45R17 94W	5	2
MICHELIN	E-Class Coupe/Cabriolet	PRIMACY HP	245/45R17 93W	5	2
MICHELIN	E-Class Coupe/Cabriolet	PRIMACY HP	255/40R17 94W	5	2
CONTINENTAL	E-Class Coupe/Cabriolet	SPORT CONTACT 3	245/40R18 97Y XL	5	2
CONTINENTAL	E-Class Coupe/Cabriolet	SPORT CONTACT 3	255/35R18 94Y XL	5	2
CONTINENTAL	E-Class Coupe/Cabriolet	SPORT CONTACT 3	265/35R18 97Y XL	5	2
CONTINENTAL	E-Class Coupe/Cabriolet	SPORT CONTACT 5	245/45R17 95W	3	3
PIRELLI	E-Class, E220 d Coupe	CINTURATO P7 (e)	245/40R19 98Y	3	1
GOODYEAR	E-Class, E220 d Coupe	EAGLE F1 ASYMMETRIC 3	245/40R19 98Y	4	3
PIRELLI	E-Class, E220 d Coupe	CINTURATO P7 (e)	275/35R19 100Y	3	1
GOODYEAR	E-Class, E220 d Coupe	EAGLE F1 ASYMMETRIC 3 R0F	275/35R19 100Y	3	2
YOKOHAMA	GLA	C-DRIVE 2 AC02	235/50R18 97V	3	3
YOKOHAMA	GLA	C-DRIVE 2	235/50R18 97V	3	3
CONTINENTAL	GLA	SPORT CONTACT 5	235/45R19 95V MOE	4	2
CONTINENTAL	GLA	SPORT CONTACT 5	235/50R18 97V	2	2
CONTINENTAL	GLA220	conti sport contact 5	235/50R18 97V	5	3
PIRELLI	GLA220	SCORPION VERDE	235/50R18 97V	4	2
BRIDGESTONE	GLA220	DUELER H/P SPORT	235/50R18 97V	4	2
YOKOHAMA	GLA220	C-DRIVE 2 AC02	235/50R18 97V	3	3
DUNLOP	GLA220	SP Winter Sport 4D	215/55 R18 95H M+S MOE	5	3
GOODYEAR	GLA250 4Matic	EFFICIENT GRIP R0F	235/45R19 95V	4	2
BRIDGESTONE	GLA250 4Matic	DUELER H/P SPORT	235/45R19 95H	4	2
CONTINENTAL	GLA250 4Matic	CONTISPORTCONTACT 5	235/45R19 95V	5	3
YOKOHAMA	GLC	ADVAN SPORT V105	235/60R18 103V	3	3
CONTINENTAL	GLC	CROSSCONTACT LX SPORT	235/55R19 101H	4	3
CONTINENTAL	GLC	CROSSCONTACT LX SPORT	235/60R18 107V	4	3
BRIDGESTONE	GLC	DUELER H/P SPORT	235/55R19 101W	5	3
BRIDGESTONE	GLC	DUELER H/P SPORT	235/60R18 103W	4	1
BRIDGESTONE	GLC	DUELER H/P SPORT	255/45R20 101W	4	2
MICHELIN	GLC	LATITUDE SPORT 3	235/55R19 101Y	3	2
PIRELLI	GLC	SCORPION VERDE	235/60R18 107V	4	2
PIRELLI	GLC	SCORPION VERDE	255/45R20 105W	3	2
PIRELLI	GLC	SCORPION VERDE ALL SEASONS	235/55R19 105V	3	3
Hankook	GLC	VENTUS S1 evo2 SUV/K117A	235/55R19 101Y	4	1
Hankook	GLC	VENTUS S1 evo2 SUV/K117A	235/60R18 103W	4	1
PIRELLI	GLC 250 d 4MATIC	SCORPION VERDE			

Technical Data

Model 1 Model 2 타이어 등급

제조사	장착 차종	모델명	제원	회전저항 등급	젓은노면 등급
DUNLOP	Mercedes-AMG C63 Coupe, C63 S Coupe, C63 Cabriolet	SP SPORT MAXX RT	285/30R19 98Y	4	4
CONTINENTAL	Mercedes-AMG C-Class	CONTI PRO CONTACT	225/40R18 92H XL	4	3
CONTINENTAL	Mercedes-AMG C-Class	CONTI PRO CONTACT	255/35R18 94H XL	4	3
CONTINENTAL	Mercedes-AMG C-Class	CONTI SPORT CONTACT 5P	235/35ZR19 XL	5	2
CONTINENTAL	Mercedes-AMG C-Class	CONTI SPORT CONTACT 5P	235/40ZR18 95Y XL	5	2
CONTINENTAL	Mercedes-AMG C-Class	CONTI SPORT CONTACT 5P	255/30ZR19 XL	5	2
CONTINENTAL	Mercedes-AMG C-Class	CONTI SPORT CONTACT 5P	255/35ZR18 94Y XL	5	2
PIRELLI	Mercedes-AMG C-Class	P ZERO	225/40R19 93Y XL MOE	4	1
PIRELLI	Mercedes-AMG C-Class	P ZERO	255/35R19 96Y XL MOE	4	1
CONTINENTAL	Mercedes-AMG C-Class	SPORT CONTRACT 5 SSR	225/30R19 93Y XL MOE	4	2
CONTINENTAL	Mercedes-AMG C-Class	SPORT CONTRACT 5 SSR	255/35R19 96Y XL MOE	4	2
MICHELIN	Mercedes-AMG C-Class	PILOT SPORT CUP2	245/35R19 93Y	5	4
MICHELIN	Mercedes-AMG C-Class	PILOT SPORT CUP2	265/35R19 98Y	5	4
MICHELIN	Mercedes-AMG C-Class	PILOT SUPER SPORT	245/35R19 93Y	5	2
MICHELIN	Mercedes-AMG C-Class	PILOT SUPER SPORT	265/35R19 98Y	5	2
DUNLOP	Mercedes-AMG C-Class	SPORT MAXX RT	265/35R19 98Y	5	2
YOKOHAMA	Mercedes-AMG C-Class, E-Class Coupe	ADVAN SPORT V103	235/35ZR19	5	2
YOKOHAMA	Mercedes-AMG C-Class, E-Class Coupe	ADVAN SPORT V103	255/30ZR19	5	2
PIRELLI	Mercedes-AMG CLA	PZERO	235/35ZR19 91Y XL	4	2
PIRELLI	Mercedes-AMG E43 4Matic	PZERO	245/35ZR20 95Y	4	2
PIRELLI	Mercedes-AMG E43 4Matic	PZERO	275/30ZR20 97Y	5	1
PIRELLI	Mercedes-AMG E63 4Matic +	P ZERO	265/35R20 99Y	5	3
MICHELIN	Mercedes-AMG E63 4Matic +	PILOT SPORT 4S	265/35R20 99Y	4	1
PIRELLI	Mercedes-AMG E63 4Matic +	P ZERO	295/30ZR20 101Y	5	3
MICHELIN	Mercedes-AMG E63 4Matic +	PILOT SPORT 4S	295/30R20 101Y	4	1
CONTINENTAL	Mercedes-AMG E-Class	CONTI SPORT CONTACT 5P	255/35ZR19 96Y XL	5	2
CONTINENTAL	Mercedes-AMG E-Class	CONTI SPORT CONTACT 5P	285/30ZR19 98Y XL	5	2
CONTINENTAL	Mercedes-AMG GLA	CONTI SPORT CONTACT 5P	235/40ZR20 96Y XL	5	2
CONTINENTAL	Mercedes-AMG GLA	CONTI SPORT CONTACT 5P	235/45ZR19 99Y XL	4	2
CONTINENTAL	Mercedes-AMG GLA	CONTI SPORT CONTACT 5P	235/40ZR20 96Y	5	3
CONTINENTAL	Mercedes-AMG GLA45 4Matic	ContiSport CONTACT 5P	235/40ZR20 96Y	5	3
CONTINENTAL	Mercedes-AMG GLE	CROSSCONTACT UHP	295/35ZR21 107Y	5	2
MICHELIN	Mercedes-AMG GLE	LATITUDE SPORT	295/35R21 107Y	4	3
PIRELLI	Mercedes-AMG GLE	PZERO	295/35ZR21 107Y	5	3
CONTINENTAL	Mercedes-AMG GT	CONTISPORTCONTACT 5P	265/35ZR19 98Y	5	2
CONTINENTAL	Mercedes-AMG GT	CONTISPORTCONTACT 5P	295/30ZR20 101Y	5	2
CONTINENTAL	Mercedes-AMG GT S	ContiSport CONTACT 5P	265/35R19 98Y	5	3
MICHELIN	Mercedes-AMG GT S	*PILOT SPORT CUP2 (only in combination with AMG DY-NAMIC PLUS Package)*	265/35R19 98Y	5	4
MICHELIN	Mercedes-AMG GT S	PILOT SUPER SPORT	265/35R19 98Y	5	2
MICHELIN	Mercedes-AMG GT S	PILOT SUPER SPORT	295/30R20 101Y	5	2
CONTINENTAL	Mercedes-AMG S63	ContiSport CONTACT 5P	235/40ZR20 101Y	5	3
CONTINENTAL	Mercedes-AMG S63	ContiSport CONTACT 5P	285/35ZR20 104Y	5	3
YOKOHAMA	Mercedes-AMG S-Class	ADVAN SPORT V105	225/45R17 91W	4	3
CONTINENTAL	Mercedes-AMG S-Class	CONTI SPORT CONTACT 5P	255/40ZR20 101Y XL	4	2
CONTINENTAL	Mercedes-AMG S-Class	CONTI SPORT CONTACT 5P	285/35ZR20 104Y XL	4	2
MICHELIN	Mercedes-AMG S-Class	PRIMACY HP	225/45R17 91W	5	2
MICHELIN	Mercedes-AMG S-Class	PRIMACY HP	245/40R17 91W	5	2
CONTINENTAL	Mercedes-AMG S-Class	SPORT CONTRACT 2	255/40R19 100Y XL	4	2
CONTINENTAL	Mercedes-AMG S-Class	SPORT CONTRACT 2	275/40R19 101Y	5	2
CONTINENTAL	Mercedes-AMG S-Class	SPORT CONTRACT 5P	225/45R17 91W	3	3
CONTINENTAL	Mercedes-AMG S-Class	SPORT CONTRACT 5P	245/40R17 91W	3	3
CONTINENTAL	Mercedes-AMG SL	CONTI SPORT CONTACT 5P	255/35ZR19 96Y XL	5	2
CONTINENTAL	Mercedes-AMG SL	CONTI SPORT CONTACT 5P	285/30ZR19 98Y XL	5	2
CONTINENTAL	Mercedes-AMG SL	CONTI SPORT CONTACT 5P	285/30ZR20 99Y XL	5	2
CONTINENTAL	Mercedes-Maybach S-Class	CONTISPORTCONTACT 5	245/45R19 102Y	3	3
GOODYEAR	Mercedes-Maybach S-Class	EAGLE F1 ASYMMETRIC 2 ROF	245/40R20 99Y	4	2
GOODYEAR	Mercedes-Maybach S-Class	EFFICIENTGRIP ROF	245/45R19 102Y	4	3
PIRELLI	Mercedes-Maybach S-Class	P ZERO	245/40R20 99Y	5	3
PIRELLI	Mercedes-Maybach S-Class	P ZERO	245/45R19 102Y	3	3
PIRELLI	Mercedes-Maybach S-Class	P ZERO	275/35R20 102Y	5	3
PIRELLI	Mercedes-Maybach S-Class	P ZERO	275/35ZR20 102Y	4	2
PIRELLI	Mercedes-Maybach S-Class	P ZERO	275/40R19 101Y	5	3
MICHELIN	Mercedes-Maybach S-Class	PILOT SPORT 3	245/45R19 102Y	5	2
BRIDGESTONE	Mercedes-Maybach S-Class	POTENZA S001	245/45R19 102Y	4	2
DUNLOP	Mercedes-Maybach S-Class	SP SPORT MAXX GT	245/40R20 99Y	5	3
DUNLOP	Mercedes-Maybach S-Class	SP SPORT MAXX RT	245/45R19 102Y	4	4
DUNLOP	S350 d, S350 d 4Matic, S400 d, L S400 d 4Matic L, S450 L, S450 4Matic L, S560 L, S560 4Matic L, Mercedes-Maybach S560 4Matic	SP SPORT MAXX RT	245/45R19 102Y	4	4
PIRELLI	S350 d, S350 d 4Matic, S400 d, L S400 d 4Matic L, S450 L, S450 4Matic L, S560 L, S560 4Matic L, Mercedes-Maybach S560 4Matic	P zero	245/45ZR19 102Y	5	3
MICHELIN	S350 d, S350 d 4Matic, S400 d, L S400 d 4Matic L, S450 L, S450 4Matic L, S560 L, S560 4Matic L, Mercedes-Maybach S560 4Matic	PILOT SPORT 3	245/45R19 102Y	5	2
BRIDGESTONE	S350 d, S350 d 4Matic, S400 d, L S400 d 4Matic L, S450 L, S450 4Matic L, S560 L, S560 4Matic L, Mercedes-Maybach S560 4Matic	POTENZA S001	245/45R19 102Y	4	2
CONTINENTAL	S350 d, S350 d 4Matic, S400 d, L S400 d 4Matic L, S450 L, S450 4Matic L, S560 L, S560 4Matic L, Mercedes-Maybach S560 4Matic	PROCONTACT GX	245/45R19 102H	5	3
CONTINENTAL	S350 d, S350 d 4Matic, S400 d, L S400 d 4Matic L, S450 L, S450 4Matic L, S560 L, S560 4Matic L, Mercedes-Maybach S560 4Matic	CONTISPORTCONTACT 5	245/45ZR19 102Y	5	3
DUNLOP	S350 d, S350 d 4Matic, S400 d, L S400 d 4Matic L, S450 L, S450 4Matic L, S560 L, S560 4Matic L, Mercedes-Maybach S560 4Matic	SP SPORT MAXX RT	275/40R19 101Y	4	4
PIRELLI	S350 d, S350 d 4Matic, S400 d, L S400 d 4Matic L, S450 L, S450 4Matic L, S560 L, S560 4Matic L, Mercedes-Maybach S560 4Matic	P zero	275/40R19 101Y	5	3
GOODYEAR	S350 d, S350 d 4Matic, S400 d, L S400 d 4Matic L, S450 L, S450 4Matic L, S560 L, S560 4Matic L, Mercedes-Maybach S560 4Matic	EFFICIENTGRIP ROF	275/40R19 101Y	5	3
MICHELIN	S350 d, S350 d 4Matic, S400 d, L S400 d 4Matic L, S450 L, S450 4Matic L, S560 L, S560 4Matic L, Mercedes-Maybach S560 4Matic	PILOT SPORT 3	275/40R19 101Y	5	2
BRIDGESTONE	S350 d, S350 d 4Matic, S400 d, L S400 d 4Matic L, S450 L, S450 4Matic L, S560 L, S560 4Matic L, Mercedes-Maybach S560 4Matic	POTENZA S001	275/40R19 101Y	4	2
CONTINENTAL	S350 d, S350 d 4Matic, S400 d, L S400 d 4Matic L, S450 L, S450 4Matic L, S560 L, S560 4Matic L, Mercedes-Maybach S560 4Matic	PROCONTACT GX	275/40R19 101H	5	3
CONTINENTAL	S350 d, S350 d 4Matic, S400 d, L S400 d 4Matic L, S450 L, S450 4Matic L, S560 L, S560 4Matic L, Mercedes-Maybach S560 4Matic	CONTISPORTCONTACT 5	275/40ZR19 101Y	5	3
PIRELLI	S350 d, S350 d 4Matic, S400 d, L S400 d 4Matic L, S450 L, S450 4Matic L, S560 L, S560 4Matic L, Mercedes-Maybach S560 4Matic, Mercedes-Maybach S650	P zero	245/40ZR20 99Y	5	3
GOODYEAR	S350 d, S350 d 4Matic, S400 d, L S400 d 4Matic L, S450 L, S450 4Matic L, S560 L, S560 4Matic L, Mercedes-Maybach S560 4Matic, Mercedes-Maybach S650	EAGLE F1 ASYMMETRIC 2 ROF	245/40R20 99Y	4	2
CONTINENTAL	S350 d, S350 d 4Matic, S400 d, L S400 d 4Matic L, S450 L, S450 4Matic L, S560 L, S560 4Matic L, Mercedes-Maybach S560 4Matic, Mercedes-Maybach S650	CONTISPORTCONTACT 5	245/40R20 99Y	5	3
PIRELLI	S350 d, S350 d 4Matic, S400 d, L S400 d 4Matic L, S450 L, S450 4Matic L, S560 L, S560 4Matic L, Mercedes-Maybach S560 4Matic, Mercedes-Maybach S650	P zero	275/35ZR20 102Y	5	3
GOODYEAR	S350 d, S350 d 4Matic, S400 d, L S400 d 4Matic L, S450 L, S450 4Matic L, S560 L, S560 4Matic L, Mercedes-Maybach S560 4Matic, Mercedes-Maybach S650	EAGLE F1 ASYMMETRIC 2 ROF	275/35R20 102Y	4	2
YOKOHAMA	S-Class	ADVAN SPORT V105	245/50R18 A0W	3	3
CONTINENTAL	S-Class	CONTI SPORT CONTACT 2	235/55R17 99W	4	2
CONTINENTAL	S-Class	CONTI SPORT CONTACT 2	255/35ZR20 97XL	5	2
CONTINENTAL	S-Class	CONTI SPORT CONTACT 2	255/40R19 100Y XL	4	2
CONTINENTAL	S-Class	CONTI SPORT CONTACT 2	255/45R18 99Y	4	2
CONTINENTAL	S-Class	CONTI SPORT CONTACT 2	255/45R18 99Y	4	2
CONTINENTAL	S-Class	CONTI SPORT CONTACT 2	275/35ZR20 102XL	5	2
CONTINENTAL	S-Class	CONTI SPORT CONTACT 2	275/40R19 101Y	5	2
CONTINENTAL	S-Class	CONTI SPORT CONTACT 2	275/45R18 103Y	4	2
PIRELLI	S-Class	P ZERO ROSSO	255/45R18 99Y	5	2
MICHELIN	S-Class	PILOT SPORT PS2	255/40R19 100Y	5	2
MICHELIN	S-Class	PILOT SPORT PS2	255/40R19 100Y XL	5	2
MICHELIN	S-Class	PILOT SPORT PS2	275/40R19 101Y	5	2
BRIDGESTONE	S-Class	POTENZA S001	245/45R19 102Y XL MO	4	2
BRIDGESTONE	S-Class	POTENZA S001	245/45R19 102Y XL MO	4	2
BRIDGESTONE	S-Class	POTENZA S001	245/50R18 100W MOE	4	2
BRIDGESTONE	S-Class	POTENZA S001	275/40R19 101Y MOE	4	2
MICHELIN	S-Class	PRIMACY HP	235/55R17 99W	5	2
CONTINENTAL	S-Class	SPORT CONTRACT 2	255/40R19 100Y XL	4	2
CONTINENTAL	S-Class	SPORT CONTRACT 2	255/45R18 99Y	4	2
CONTINENTAL	S-Class	SPORT CONTRACT 2	275/40R19 101Y	5	2
CONTINENTAL	S-Class	SPORT CONTRACT 2	275/45R18 103Y	4	2
PIRELLI	S-Class	CINTURATO P7 (R-F)	245/50R18 100W	4	2
CONTINENTAL	S-Class	CONTI SPORT CONTACT 5	245/45R19 102Y	3	3
CONTINENTAL	S-Class	CONTI SPORT CONTACT 5	245/50R18 100W	5	2
CONTINENTAL	S-Class	CONTI SPORT CONTACT 5	275/40R19 101Y	4	3
GOODYEAR	S-Class	EAGLE F1 ASYMMETRIC 2	275/35R20 102Y	4	1
GOODYEAR	S-Class	EAGLE F1 ASYMMETRIC 2 ROF	245/40R20 99Y	4	2
GOODYEAR	S-Class	EFFICIENTGRIP ROF	245/45R19 102Y	4	3
GOODYEAR	S-Class	EFFICIENTGRIP ROF	275/40R19 101Y	5	3
PIRELLI	S-Class	P ZERO	245/40R20 99Y	5	3
PIRELLI	S-Class	P ZERO	245/45R19 102Y	3	3
PIRELLI	S-Class	P ZERO	275/35R20 102Y	5	3
PIRELLI	S-Class	P ZERO	275/40R19 101Y	5	3
MICHELIN	S-Class	PILOT SPORT 3	245/45R19 102Y	5	2
BRIDGESTONE	S-Class	POTENZA S001	245/45R19 102Y	4	2
BRIDGESTONE	S-Class	POTENZA S001	245/50R18 100W	4	2
BRIDGESTONE	S-Class	POTENZA S001	275/40R19 101Y	4	2
CONTINENTAL	S-Class	PROCONTACT GX	275/40R19 101H	5	3
DUNLOP	S-Class	SP SPORT MAXX RT	245/45R19 102Y	4	4
DUNLOP	S-Class	SP SPORT MAXX RT	245/50R18 100W	4	4
DUNLOP	S-Class	SP SPORT MAXX RT	275/40R19 101Y	4	4
CONTINENTAL	S-Class	CROSSCONTACT LX SPORT	245/50R20 102H	4	3
GOODYEAR	S-Class	EAGLE RS-A	245/50R20 102H	3	4
PIRELLI	S-Class	SCORPION STR	245/50R20 102H	4	3
CONTINENTAL	S-Class Coupe	SPORT CONTRACT 5P	255/40ZR20 (104 Y) XL	5	2
CONTINENTAL	S-Class Coupe	SPORT CONTRACT 5P	285/35ZR20 (104 Y) X	4	1
PIRELLI	S-Class Coupe	PZERO	245/45R19 102Y	3	3
BRIDGESTONE	S-Class Coupe	POTENZA S001	245/45R19 102Y	4	2
GOODYEAR	S-Class Coupe	EFFICIENTGRIP ROF	245/45R19 102Y	4	3
DUNLOP	S-Class Coupe	SP SPORT MAXX RT	245/45R19 102Y	4	4
MICHELIN	S-Class Coupe	PILOT SPORT 3	245/45R19 102Y	5	2
CONTINENTAL	S-Class Coupe	CONTISPORTCONTACT 5	245/45ZR19 102Y	5	3
CONTINENTAL	S-Class Coupe	PROCONTACT GX	245/45R19 102H	5	3
CONTINENTAL	S-Class Coupe	CONTISPORTCONTACT 5	245/45ZR19 102Y	5	3
BRIDGESTONE	S-Class Coupe	POTENZA S001	275/40R19 101Y	4	2
MICHELIN	S-Class Coupe	PILOT SPORT 3	275/40R19 101Y	5	2
CONTINENTAL	S-Class Coupe	PROCONTACT GX	275/40R19 101H	5	3
CONTINENTAL	S-Class Coupe	CONTISPORTCONTACT 5	275/40ZR19 101Y	5	3
DUNLOP	S-Class Coupe	SP SPORT MAXX TT	275/40R19 101Y	5	3
GOODYEAR	S-Class Coupe	EFFICIENTGRIP ROF	275/40R19 101Y	5	3
PIRELLI	S-Class Coupe	P zero	275/40R19 101Y	5	3
YOKOHAMA	SL	ADVAN SPORT V105	255/40R18 95Y	5	2
YOKOHAMA	SL	ADVAN SPORT V105	285/35R18 97Y	4	3
CONTINENTAL	SL	CONTISPORT CONTRACT 5P	285/30R19 98Y	5	3
CONTINENTAL	SL	CONTISPORT CONTRACT 5P	255/35ZR19 96Y	5	2
PIRELLI	SL	P ZERO	285/30R19 98Y	5	3
BRIDGESTONE	SL	POTENZA S001	285/30R19 98Y	4	2
CONTINENTAL	SLC 43 AMG	CONTISPORTCONTACT 5 P	235/40ZR18 95Y	5	2
CONTINENTAL	SLC 43 AMG	CONTISPORTCONTACT 3	255/35R18 94Y	5	2
PIRELLI	SLC200	P ZERO	225/40ZR18 92Y	5	3
PIRELLI	SLC200	PZERO	245/35ZR18 92Y	5	1

* 본 카탈로그에 수록된 제품 사양 및 제원은 개량개선을 위하여 사전에 예고없이 변경될 수 있습니다. * 효율적인 사용방법 : 광저속도 정속주행, 급발진, 급감속 급지* 위 연비는 표준모드에 의한 표준모드에서 측정된 수치입니다. 운전방법, 차량상태 및 정비상태 등에 따라 실주행 연비가 차이가 있습니다. * 본 사양은 차량의 제원정보를 실제 구입 차량의 사양 및 제원에서 차이가 날 수 있습니다.

Dimensions

Front View

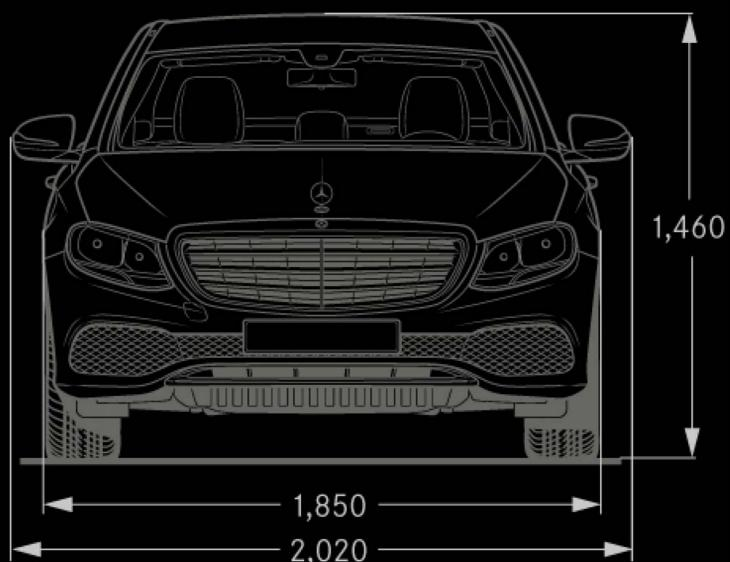

Rear View

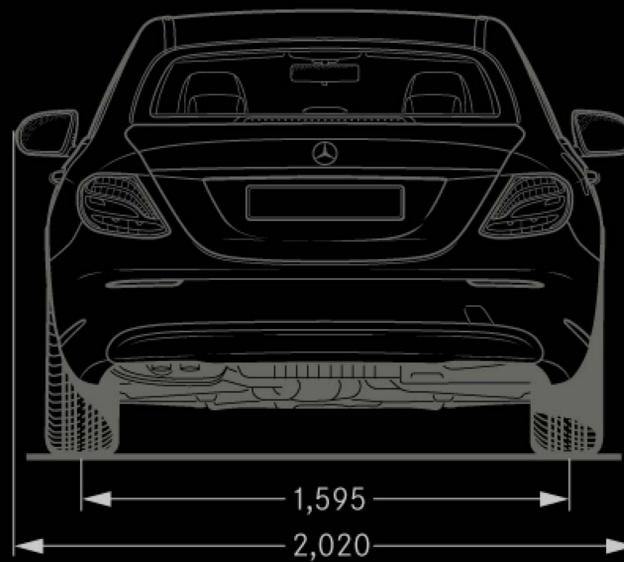

Left View

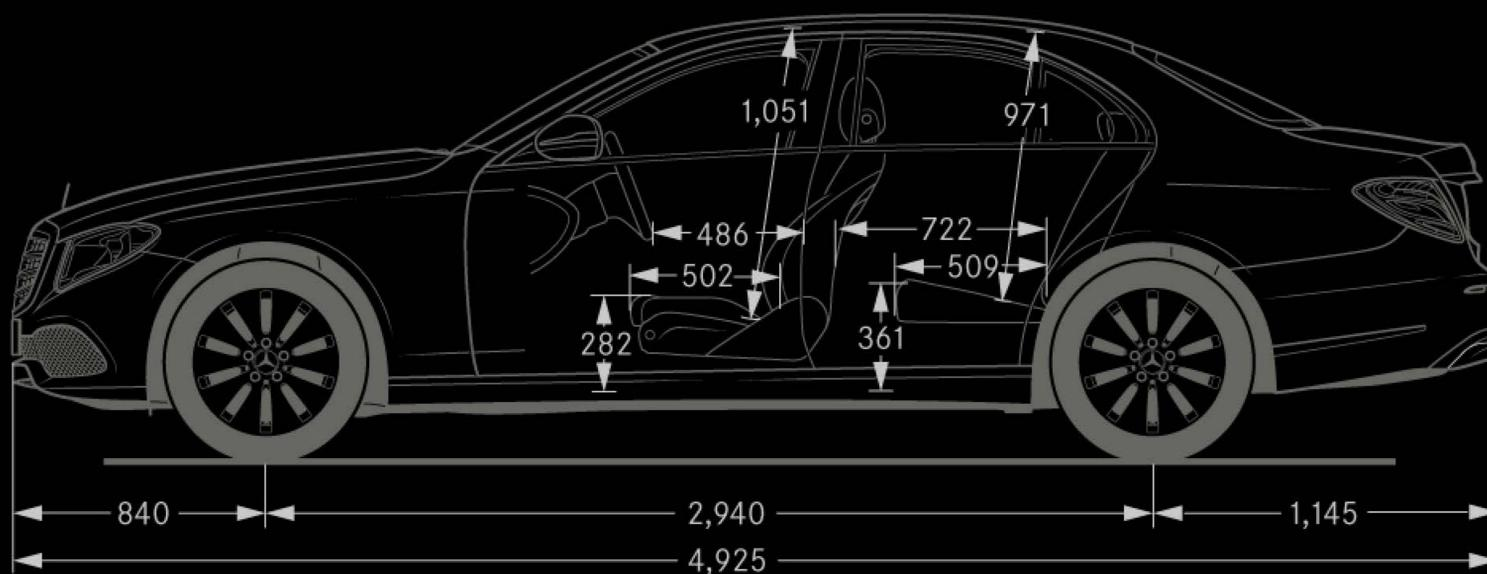

Top View

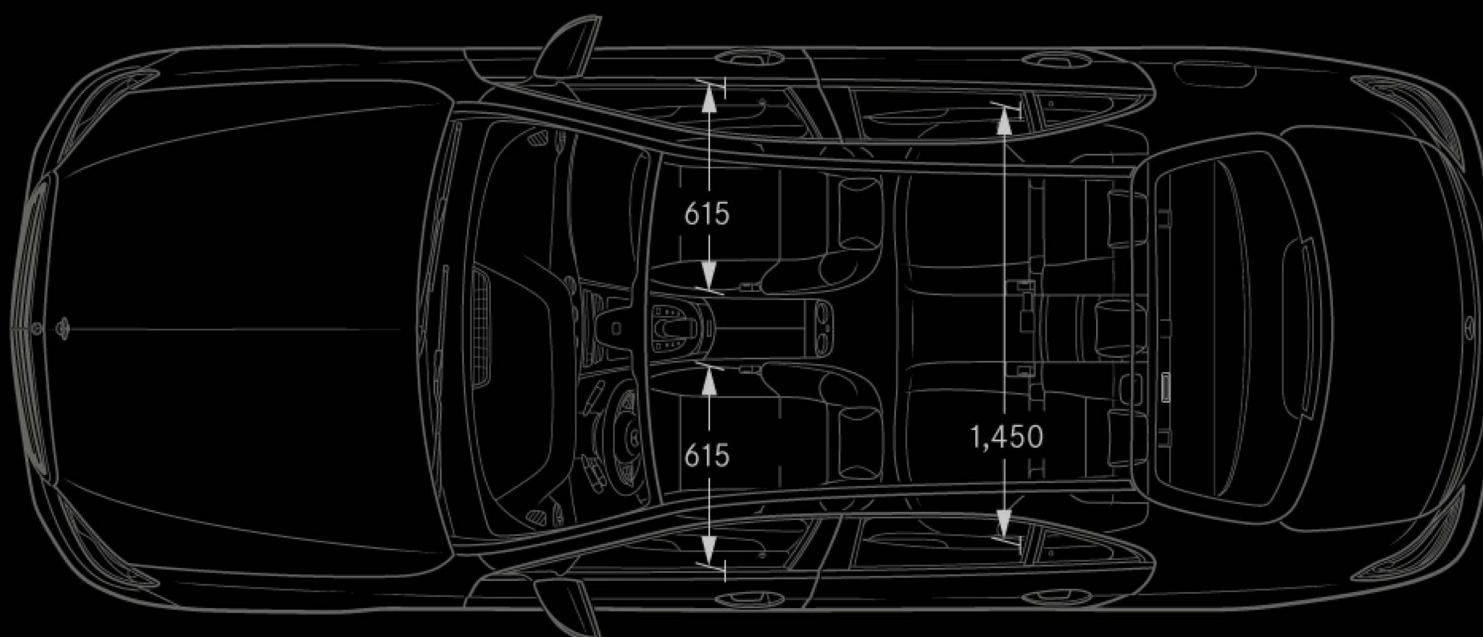



- 연비는 표준모드에 의한 연비로서 도로 상태, 운전 방법, 차량 적재, 정비 상태 및 외기 온도에 따라 실주행 연비와 차이가 있습니다.
- 차량 이미지는 실제 모델과 다를 수 있으며, 사양 및 구성에 따라 상이할 수 있습니다.
- 본 카탈로그에 기재된 내용은 사전에 예고 없이 변경될 수 있으므로 실제 차량과 다를 수 있습니다.
- 본 카탈로그에 기재된 차량 및 사양의 가격은 권장소비자가격으로, 실제 판매 가격과 상이할 수 있습니다. 정확한 판매 가격은 메르세데스-벤츠 공식 딜러에게 문의하시기 바랍니다.
- 차량 구입 후 보증수리 및 순정부품 서비스를 위해 메르세데스-벤츠 공식 딜러임을 꼭 확인하시기 바랍니다.
- 본 사양은 인증용 차량의 제원이므로 실제 구입하신 차와 사양 및 제원에서 차이가 날 수 있으며, 제품 개선을 위해 사전에 예고 없이 변경될 수 있습니다. 가까운 메르세데스-벤츠 공식 전시장에서 차량에 대한 최신 정보를 문의하시기 바랍니다.